



ANTOR
DIZEL MOTOR



AD320

KULLANMA VE BAKIM EL KİTABI

GENEL / PUBLIC

GENEL / PUBLIC

GENEL / PUBLIC

İÇİNDEKİLER

| | |
|-------------------------------------|----|
| 1.Giriş..... | 3 |
| 2. Emniyet kuralları | 5 |
| 3. Emniyet ve ikaz etiketleri | 7 |
| 4. Motor tanıma plakası | 9 |
| 5. Motorun kısımları | 10 |
| 6. Teknik özellikler | 11 |
| 7. Çalıştırma -Durdurma | 14 |
| 8. Bakım..... | 21 |
| 9. Arıza bulma tablosu | 33 |
| 10. Depolama | 37 |
| 11. Çevrenin Korunması..... | 38 |
| 12. Elektrik devre şeması | 40 |
| 13. AT uygunluk beyanı | 42 |

**DİKKAT!****ANTOR DİZEL MOTORLAR AŞAĞIDAKİ UYGULAMALAR İÇİN KULLANILABİLİR**

- a) AB/2018/858'in 1 inci maddesinin dördüncü fıkrasında belirtilen taşıtların tahriki için motorlarında.
- b) Tarım ve ormancılık traktörlerinin tahriki için motorlarda.
- c) İki veya Üç Tekerlekli Motorlu Araçların ve Dört Tekerlekli Motosikletlerin (AB/168/2013)'in 1 inci maddesinin üçüncü fıkrasında tanımlı araçların tahriki için motorlarında.
- ç) Sabit makinelerin motorlarında.**
- d) Geçerli bir deniz seyrüseferi veya emniyet sertifikası gerektiren denizde çalışan gemilerin motorlarında.
- e) Feribotlar, donanma gemileri, gelgit sularında işletilen veya konumlandırılan veya iç su yollarında geçici olarak işletilen açık deniz römorkörleri ve iticileri kapsayan açık deniz gemilerinin motorlarında.
- f) 19 kW'dan düşük bir net güce sahip iç su taşıtlarının tahrikini sağlayan motorlarda veya bu taşıtlarda yardımcı amaçlı kullanılan motorlarda.
- g) 5/5/2017 tarihli ve 30057 sayılı Resmî Gazete'de yayımlanan Gezi Tekneleri ve Kişisel Deniz Taşıtları Yönetmeliğinin 4 üncü maddesinin birinci fıkrasının (f) bendinde tanımlı deniz taşıtı motorlarında.
- ğ) Hava taşıtı motorlarında.
- h) Kar araçları, ATV ve SbS tipi arazi araçları ve hizmet araçları hariç rekreasyonel taşıtların motorlarında.
- ı) Sadece yarışmalarda kullanılan veya kullanılması amaçlanan taşıtlarda ve makinelerde.
- i) Taşınabilir yangın söndürme pompaları hakkında EN 14466+A1:2009 standardı ile tanımlanan ve bu standardın kapsamına giren taşınabilir yangın söndürme pompalarının motorlarında.
- j) Rekreasyonel amaçlarla, orijinalinden küçük ölçekte imal edilen ve net gücü 19 kW'dan düşük olan, taşıt veya makinelerin küçük ölçekli modelleri veya küçük ölçekli kopyalarının motorlarında.

1.GİRİŞ

Giriş

ANTOR Diesel motoru tercih ettiğiniz için teşekkür ederiz. Bu el kitabı, ANTOR Diesel motorun kullanma ve bakım bilgilerini içerir. Bu el kitabı, basımı sırasındaki en son üretim bilgileri esas alınarak hazırlanmış olup ANADOLU MOTOR ÜRETİM VE PAZARLAMA A.Ş., hiçbir uyarıda bulunmadan ve hiçbir yükümlülük altına girmeden herhangi bir zamanda gerekli gördüğü değişiklikleri yapma hakkını saklı tutar.

Bu el kitabının hiçbir bölümü yazılı izin alınmadan yeniden basılamaz ve çoğaltılamaz.

Bu el kitabı ürünün ayrılmaz bir parçası olarak düşünölmeli ve başkasına satılması halinde ürün ile birlikte verilmelidir.

ANTOR motor talimatlara uygun çalıştırılması halinde uzun süre güvenilir ve etkin bir hizmet verecek şekilde tasarlanmıştır. Motoru kullanmaya başlamadan önce Kullanma ve Bakım El Kitabı'nı iyice okuyun ve anlayın. Talimatlara uyulmaması ciddi yaralanmalara ve hasara yol açabilir.

Motorun tasarım amacına ve güç karakteristiklerine uygun olmayan şekilde kullanımından ötürü doğabilecek zararlardan üretici firma sorumlu tutulamaz.

Bu el kitabında belirtilen çalıştırma ve bakım işlemleri dışında motorun hiçbir parçasına ve ayarlarına dokunmayın, üzerinde değişiklik yapmaya çalışmayın.Yapılacak değişiklikler kullanıcıya ve çevredekilere zarar verebilir ve motorun performansını ve ömrünü önemli ölçüde düşürebilir.

Yetkili Servisler dışında yapılan müdahalelerden ve değişikliklerden doğacak hasar ve arızalar garanti kapsamı dışında tutulacaktır.

Motor üzerindeki hiçbir muhafazayı, ikaz etiketini, kalkanı, kapağı ya da başka bir güvenlik elemanını çıkarmayın. Bunlar sizin güvenliğiniz için konulmuştur.

Emniyet sistemlerinin düzgün çalıştığından ve görevlerini yapamayacak şekilde iptal veya tadil edilmiş olmadıklarından emin olun.

Motorun bakımı müşterinin sorumluluğu altındadır. Bakımsızlık veya yetkili olmayan kişilerin yanlış müdahalesi nedeni ile meydana gelebilecek arızalar garanti kapsamı dışında tutulacaktır.

Kullanma ve Bakım El Kitabında belirtilen bakım işlemlerinin titizlikle uygulanması gereklidir.

Gümrük ve Ticaret Bakanlığı 07.11.2013 tarihli 6502 sayılı Tüketicinin Korunması Hakkında Kanun'da da tüketicinin tanımı " Ticari veya mesleki olmayan amaçlarla hareket eden gerçek veya tüzel kişi " olarak yapılmıştır:

Tüketicinin Korunması Hakkında Kanun hükümlerine göre bir ürünün ayıplı olduğunun anlaşılması durumunda tüketici;

- a) Satılanı geri vermeye hazır olduğunu bildirecek sözleşmeden dönme,
 - b) Satılanı alıkoyup ayıp oranında satış bedelinden indirim isteme,
 - c) Aşırı bir masraf gerektirmediği takdirde, bütün masrafları satıcıya ait olmak üzere satılanın ücretsiz onarılmasını isteme,
 - ç) İmkân varsa, satılanın ayıpsız bir misli ile değiştirilmesini isteme,
- seçimlik haklarından birini kullanabilir.

Tüketici işlemleri ile tüketiciye yönelik uygulamalardan doğabilecek uyuşmazlıklara çözüm bulmak amacıyla tüketici hakem heyetleri oluşturulmuştur.

Tüketici işlemleri ile tüketiciye yönelik uygulamalardan doğabilecek uyuşmazlıklara ilişkin davalarda tüketici mahkemeleri görevlidir.

El kitabında göreceğiniz aşağıdaki uyarı başlıklarına ve altlarındaki açıklamalara dikkat edin.



TEHLİKE : "Talimatlara uyulmaz ise ciddi yaralanmalara hatta ölüme yol açılacaktır" demektir.



UYARI : "Talimatlara uyulmaz ise ciddi yaralanmalara hatta ölüme yol açılabilir" demektir.



DİKKAT : "Talimatlara uyulmaz ise maddi hasara ve yaralanmalara yol açılabilir" demektir.

NOT : Ürünün verimli ve emniyetli şekilde çalıştırılması için yararlı bilgiler verilir.

ANADOLU MOTOR ÜRETİM VE PAZARLAMA A.Ş.

2. EMNİYET KURALLARI

Emniyet kuralları

Kendi güvenliğiniz, başkalarının güvenliği ve makinenizin hasar görmemesi için aşağıda belirtilen hususlara titizlikle uyun.

Kullanıcının sorumluluğu



Satin almış olduğunuz ANTOR motor, talimatlara uygun olarak kullanıldığı takdirde size güvenli hizmet sunacak şekilde tasarlanmıştır. Motoru çalıştırmadan önce motor ve bağlı olduğu ekipman ile birlikte verilen Kullanma ve Bakım El Kitabını dikkatli bir şekilde okuyun ve anlayın. Yanlış bir kullanım sonucunda yaralanabilir veya motora, ekipmana ve çevrenize hasar verebilirsiniz.

Emniyetli çalışmayı sağlamak ;

- ANTOR motoru kullanmaya başlamadan önce Kullanma ve Bakım El Kitabını okuyun. Motoru çalıştırmadan önce muhakkak bir ön kontrol yapın.
- Acil durumda motorun nasıl durdurulacağını bilin. Motorun ve bağlı olduğu ekipmanın kumanda ve kontrol donanımının nasıl çalıştığını iyice anlayın. Gerekli bilgileri ve deneyimi olmayan kişilerin motoru kullanmasına izin vermeyin.
- Çocukları ve evcil hayvanları motorun çalışma sahasından uzak tutun. Motor ve ekipman üzerindeki hareketli veya sıcak parçalara dokunarak yaralanabilirler.
- Motoru çalıştırmadan önce motorun yağ ve yakıt seviyelerini kontrol edin. Gerekliyse el kitabında belirtilen miktar ve özelliklerde yağ ve yakıt ikmali yapın.
- Yakıt yutulması halinde zararlı ve öldürücüdür. Yakıt deposunu çocukların ulaşabileceği yerlerden uzak tutun.
- Çalışma esnasında, patlayıcı yanıcı (benzin, kibrit, sigara vb) maddeleri ortamdaki uzak tutun.
- Yakıt ikmali sırasında motorunuzu mutlaka durdurun. Yakıt doldurma işleminin bitmesinden sonra yakıt depo kapağının tam olarak kapalı olduğundan emin olun.
- Yakıt tankını ağzına kadar doldurmayın. Genleşme ve sarsılma sonucu yakıt kapak çevresinden sızabilir.
- Motorun üzerine yakıt dökülmüşse motor üzerini ve zemini temizleyin ve yakıt buharı tam olarak dağılmadan motoru çalıştırmayın.

2. EMNİYET KURALLARI

- Motor üzerine hiç bir şey koymayın ve üzerini yanabilir nesnelere örtmeyin, yangına yol açabilir.
- Motoru çalıştırırken uygun elbiseler giyin. Uzun elbise kolları veya bol elbiseler hareketli parçalara dolanarak ciddi yaralanmalara neden olabilir
- Motorun çalıştığı ortama yeterli miktarda hava girmesini sağlayın. Motoru yapılardan veya diğer eşyalardan en az 1m mesafede çalıştırın.
- Motoru sağlam ve sabit bir yüzeye yerleştirin. Motoru eğimi 25°den fazla olan düzlemlerde sürekli çalıştırmayın. Aşırı eğim, çalışma esnasında yakıtın sızmasına ve yağsız çalışma sonucu motorun zarar görmesine neden olabilir.
- Kullanım sırasında motorun gövde ve egzoz sistemi ısınır. Motor durdurulduktan belli bir süre sonra da motor ve aksam üzerindeki sıcaklık devam eder. Sıcak kısımlara temas edilmesi yanma ve yaralanmalara yol açabilir.

Karbon monoksit zehirlenmesi tehlikesi

- Egzoz gazlarının içinde rensiz, kokusuz ve zehirli bir gaz olan karbon monoksit bulunur. Egzoz gazını solumak bilinç kaybına ve ölüme sebep olabilir.
- Motoru kapalı veya yarı kapalı bir alanda çalıştırdığınızda hava, egzoz gazı ile tehlikeli şekilde kirlenebilir. Egzoz gazının birikmesini önlemek için yeterli havalandırmayı sağlayın.

Üretici firma:

ANADOLU MOTOR ÜRETİM VE PAZARLAMA A.Ş.

3. EMNİYET VE İKAZ ETİKETLERİ

Emniyet etiketlerinin yerleri

Emniyet ve ikaz etiketleri sizi ve motoru olası tehlikelerden , yanlış kullanım sonucu olabilecek kazalardan korumak için konulmuştur. Bu etiketleri sökmeyin. Yırtılmaları veya okunamaz hale gelmeleri durumunda Yetkili Servisinizden yenilerini isteyin.

[1] Yakıt deposu üzerinde :

“Egzoz gazlarını solumayın”, “Uzak durun” ve “El Kitabını okuyun” ikaz etiketi



[2] Yakıt deposu üzerinde :

“Yakıt, yutulması halinde öldürücüdür” ikaz etiketi



3. EMNİYET VE İKAZ ETİKETLERİ

[3] Susturucu üzerinde :
“Yüksek sıcaklık-Yakıcı” ikaz etiketi

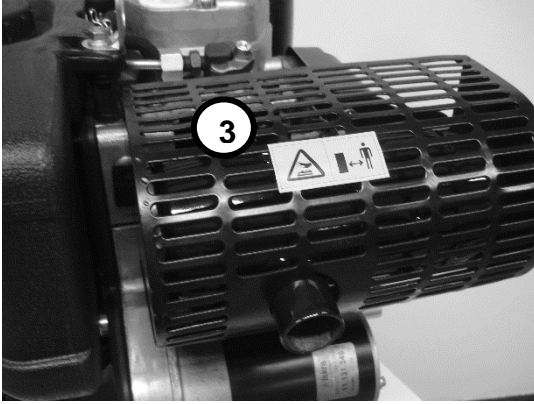

[4] Hava fanı sacı üzerinde :
“Çalıştırma” etiketi



4. MOTOR TANITMA PLAKASI

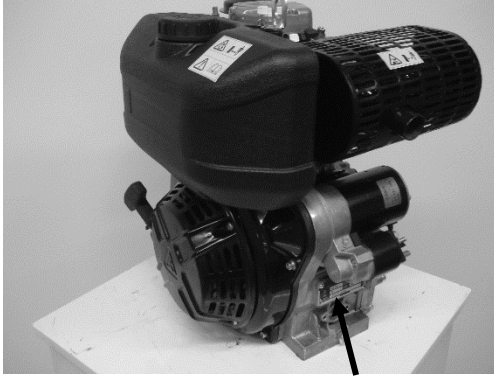

Motorun model ve seri numarasını Kullanma ve Bakım El Kitabına kaydedin. Garanti ile ilgili konularda veya yedek parça siparişı verirken bu numaraların belirtilmesi gerekir. Motorun çalınması halinde de bu numaraların verilmesi yasal işlemleri kolaylaştıracaktır.

Motor model ve seri no. motor gövdesinin sol alt tarafındaki tanıtma plakasında bulunur. Motor seri numarası ayrıca motor bloğu üzerine vurulmuştur.

MOTOR MODELİ :

MOTOR SERİ NO.:

5. MOTORUN KISIMLARI

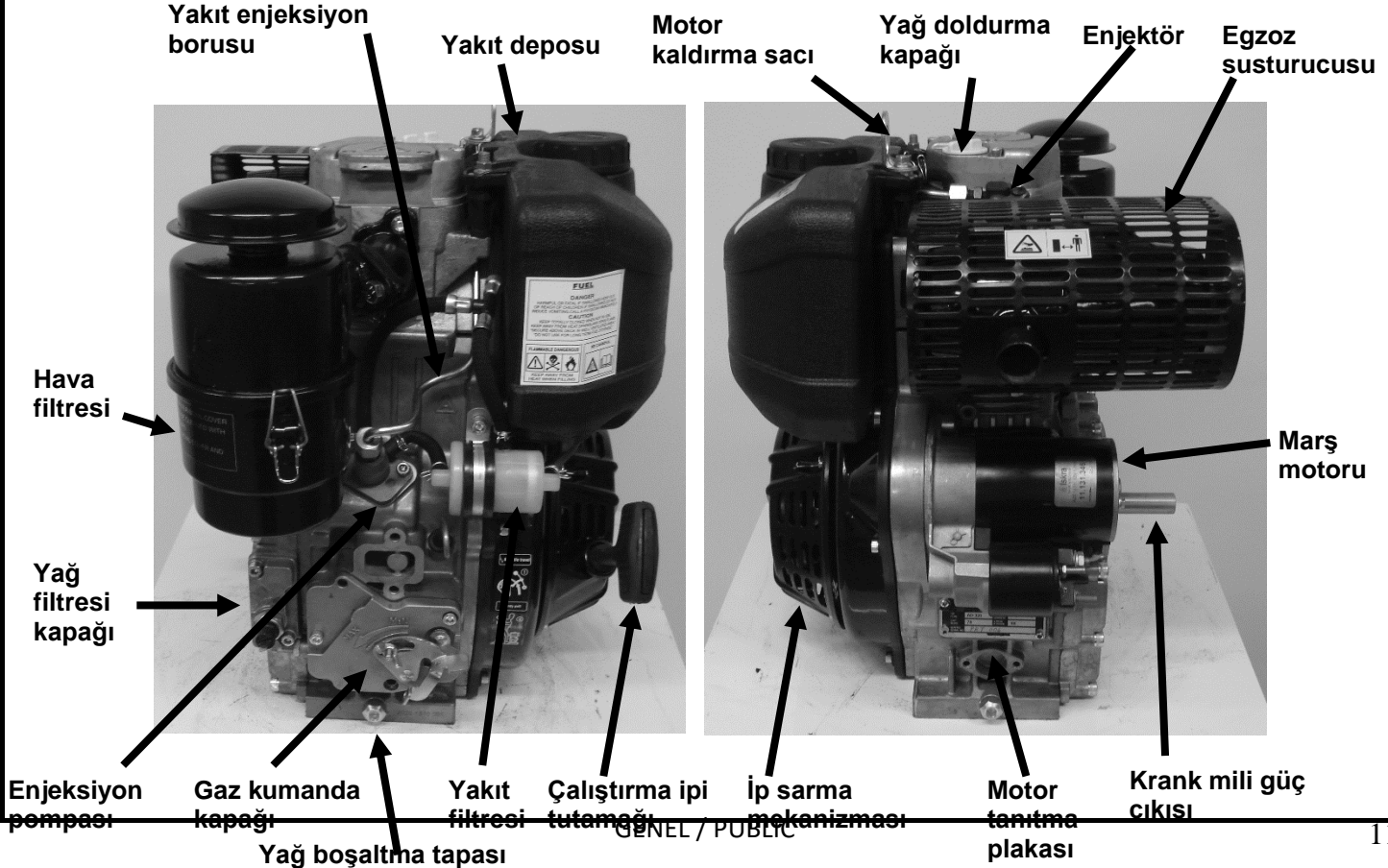

6. TEKNİK ÖZELLİKLER

Teknik özellikler tablosu

| | | |
|--|---|-----------------------------------|
| Motor modeli | AD320 | |
| Motor tipi | Hava soğutmalı, 4-zamanlı, direkt enjeksiyonlu Diesel motor | |
| Silindir sayısı | 1 | |
| Silindir hacmi - cm ³ | 315 | |
| Çap x Strok - mm x mm | 78 x 66 | |
| Sıkıştırma oranı | 17,5:1 : 1 | |
| Maksimum motor devri -d/dk | 3600 | |
| Maksimum güç - BG (kW) @ d/dk | N (DIN 70020) | 6,5 (4,8) @ 3600 |
| | NB (DIN 6271) | 6,0 (4,4) @ 3600 |
| | NA (DIN 6271) | 5,5 (4,0) @ 3600 |
| Maksimum tork - N-m@ d/dk | 13,8 @ 2800 (N gücünde) | |
| İlk hareket | Otomatik ip sarma mekanizması | Otom.ip sar.mek. + Elektr. marşlı |
| Kuru ağırlık - kg | 33 | 43 |
| Özgül yakıt tüketimi - Gram/BG-h | 220 (299 g/kW-h) - NB gücünde | |
| Yağ tüketimi - gram/h | 5 | |
| Yakıt deposu kapasitesi - Litre | 5 | |
| Yağ karteri kapasitesi - Litre | 1,2 | |
| Yanma havası ihtiyacı | 480 Litre @ 3600 d/dk | |
| Soğutma havası ihtiyacı | 5 m ³ /h @ 3600 d/dk | |
| Yağlama | Yağ pompası ile cebri yağlama | |
| Hava filtresi | Yağ banyolu tip | |
| H.filtresi yağ çanağı kapasitesi - Litre | 0,30 | |
| Maksimum eğim - 1 dk kadar | 35° | |
| Maksimum eğim - 30 dk kadar | 25° | |
| Krank miline gelecek maksimum eksenel kuvvet (trast yükü) - kg | 200 (her iki yönde) | |
| Güç çıkışı (Standart) | Çap 23 mm , 1:5 konik krank mili ucundan , saat ibrelerinin tersi yönde | |

6. TEKNİK ÖZELLİKLER

Motor güç eğrileri

Motor güç eğrileri hakkında açıklamalar

N (DIN 70020) [Otomotiv güç] :

Değişken yük ve devir hızında kesikli çalışma durumunda, maksimum devir hızında elde edilebilen maksimum güç

NB (DIN 6270) [Fazla yüklenemeyen güç]:

Değişken yük ve sabit devir hızında sürekli çalışma durumunda belirtilen devir sayısında elde edilebilen maksimum güç

NA (DIN 6270) [Fazla yüklenebilen sürekli güç] :

Sabit yük ve sabit devir hızında sürekli ağır hizmet çalışma durumunda elde edilen güç

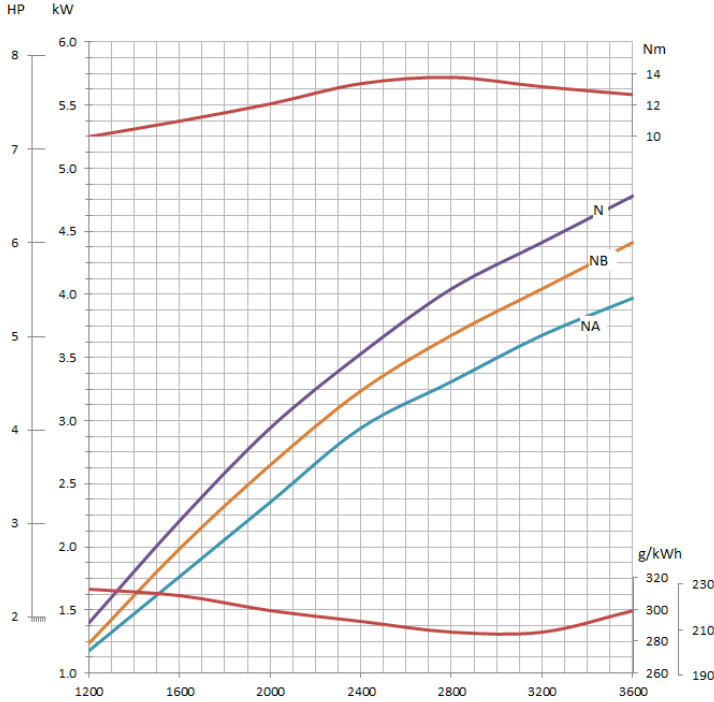

6. TEKNİK ÖZELLİKLER

Motor dış ölçüleri - AD320

STANDART

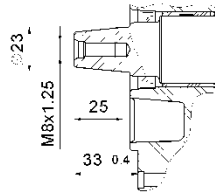

Ext. 3 SAE J609a

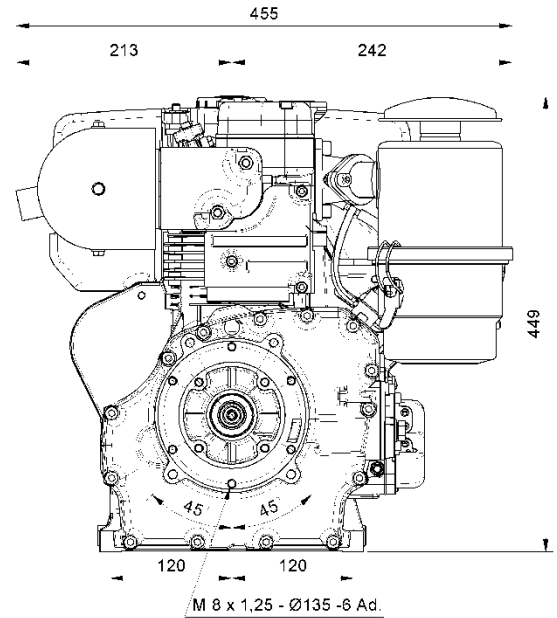
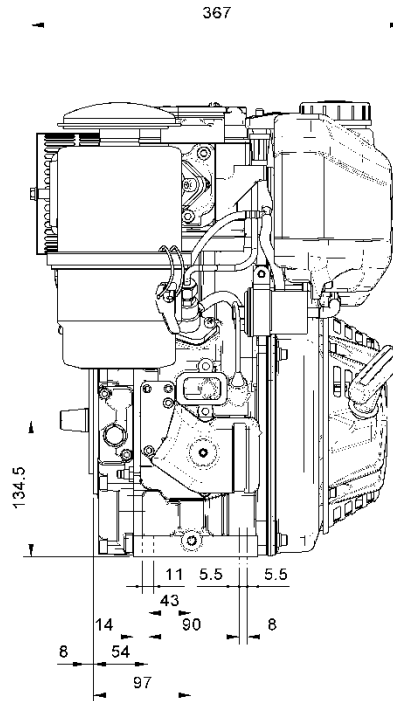
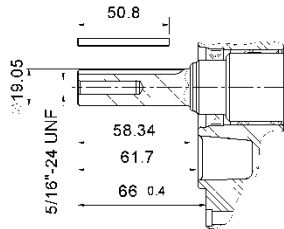

7. ÇALIŞTIRMA-DURDURMA**Kullanılacak yağ**

Motorunuzda SAE 20W-50 veya eşdeğeri, çok viskoziteli 4-zamanlı Diesel motor yağı kullanın.

Rodaj (alıştırma)

İlk 50 saatlik çalışma süresince motoru maksimum devre çıkarmaktan kaçının ve normal yükün %70'inden fazla yüklemeyin

7. ÇALIŞTIRMA-DURDURMA

Çalıştırmadan önce yağ ve yakıt doldurulması



1. Yağ doldurma tapasını açın.

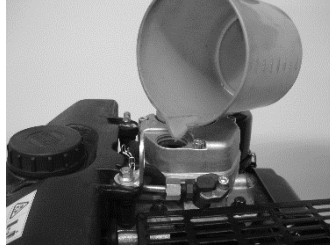

2. Motora belirtilen cins taze yağ doldurun.



3. Yağ doldurma tapasını sıkıca kapatın.

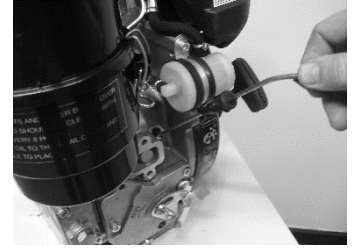

4. Motor yatay satıhta iken yağ seviyesini kontrol edin.

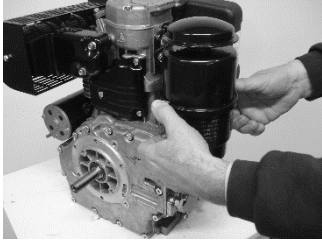

5. Mandallarını açın ve yağ banyolu tip hava filtresinin alt kabını çıkartın.

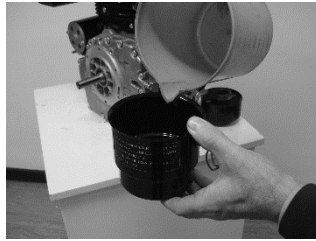

6. Kabı işaretlenmiş seviyeye kadar temiz motor yağı ile doldurun.

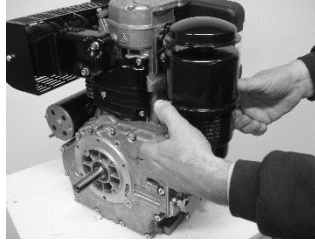

7. Alt kabı yerine takın. Contaların tam oturduğunu kontrol edin. Mandalları kapatın.



8. Yakıt deposu kapağını açın.

7. ÇALIŞTIRMA-DURDURMA



Hava sıcaklığı -10°C'nin altında ise yakıt çok kalınlaşır ve donabilir. Bu nedenle yakıtta tabloda belirtilen oranda temiz gazyağı ilave edilmelidir.

| Sıcaklık | Gazyağı | Diesel yakıtı |
|----------|---------|---------------|
| - 10°C | %10 | %90 |
| - 20°C | %25 | %75 |
| - 30°C | %40 | %60 |
| - 40°C | %55 | %45 |

9. Yakıt deposunu süzölmüş ve dinlendirilmiş temiz Diesel yakıtı ile doldurun.

**DİKKAT !**

Yakıt deposunu aşırı doldurmayın. Yakıt , depo boğazından 2 cm alt seviyeye kadar doldurulmalıdır. Isınan yakıt genişir ve taşar.

Yakıt sisteminin havası otomatik olarak alındığından ayrıca hava alınması gerekmez.

7. ÇALIŞTIRMA-DURDURMA

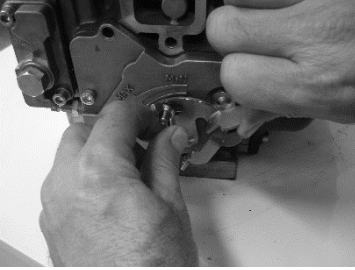

13. Gaz kumanda kolunu orta konuma alın.

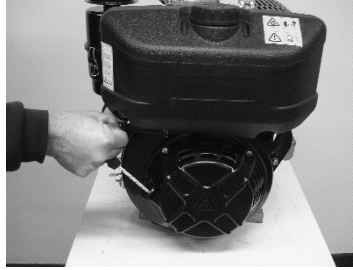

14. Çalıştırma ipini çekerek boşluğunu alın.

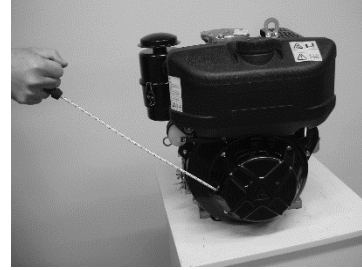

15. Sıkıştırma basıncını hissedip üst ölü noktayı geçene kadar ipi yavaşça çekin.



16. İpi yavaşça bırakıp sardırın. Boşluğunu alıp kuvvetle çekin.

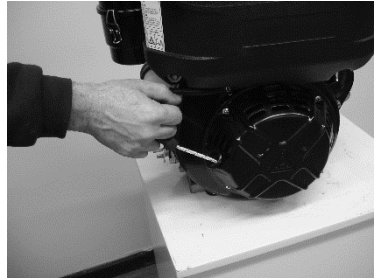

17. Motor çalışınca çalıştırma ipini yavaşça yerine sardırın.

**UYARI !**

Çalıştırma ipini sapından sıkıca tutun. İpi çekerken yere sağlam basın. Çevrenizde, özellikle arkanızda insan veya engel bulunmamasına dikkat edin.

**DİKKAT!**

Çalıştırma ipini aniden bırakmayın. Yavaşça bırakıp yerine sardırın. Aksi takdirde mekanizma arızalanır.

Elektrikli marş ile ilk hareket

18. Kontak anahtarını sağa çevirip yarım kontak durumuna getirin. Şarj ikaz ve yağ basıncı ikaz lambaları yanacaktır.



19. Kontak anahtarını sağa doğru çevirip marş konumuna getirin.. Motor çalışınca da kontak anahtarını bırakın.

NOT:

Marşa basıldığında marş motoru çok akım çeker. Bu nedenle marşa 5 saniyeden daha uzun süre basmayın. Motor bu süre zarfında çalışmamışsa yeniden marşa basmadan önce 10 saniye bekleyin.

NOT:

Kontak anahtarı bırakıldığında normal çalışma konumuna (yarım kontak durumu) geri gelir.

7. ÇALIŞTIRMA-DURDURMA

Motor çalıştıktan sonra

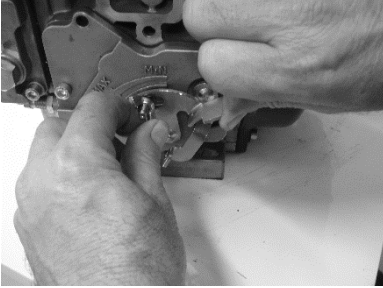

20. Motor çalıştıktan sonra gaz kolunu istediğiniz hız konumuna getirip kelebek somunla sabitleyin.

NOT :

Soğuk motoru yükmeden önce bir süre boşa veya hafif yükte çalıştırarak ısıtın.

NOT :

İlk 50 saatlik rodaj (alıştırma) süresinde motoru maksimum devre çıkarmaktan kaçının ve normal yükün %70'inden fazla yüklemeyin.



DİKKAT !

Elektrik marşlı motorlarda motor çalıştıktan sonra yağ basıncı ikaz ve şarj ikaz lambaları sönmelidir. Lambalardan biri sönmüyorsa motoru derhal durdurun ve sorunun kaynağını araştırıp giderin.

7. ÇALIŞTIRMA-DURDURMA

Motorun durdurulması

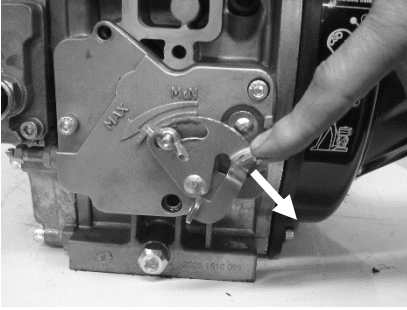

22. Gaz kolunu ralanti konumuna getirin , bir süre motoru ralantide çalıştırarak soğumasını bekleyin.

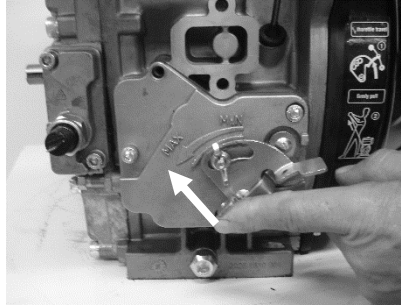

23. Durdurma levyesini şekilde gösterildiği yönde itin ve motor duruncaya kadar levreyi bu konumda tutun.



24. Elektrik marşlı motorlarda kontak anahtarını saat ibrelerinin tersi yönde çevirerek kapalı duruma getirin.

NOT :

Motor tam yükte çalışırken aniden durdurmayın.

**DİKKAT !**

Elektrik marşlı motorlarda motor çalışmıyorken kontak anahtarını açık (yarım kontak durumu) bırakmayın. Voltaj regülatörünün arızalanmasına ve akünün boşalmasına yol açarsınız.

8. BAKIM

Motorunuzun verimli çalışması ve uzun ömürlü olması için belirtilen kontrol ve bakım işlemlerinin düzenli olarak yapılması gerekir.

Yalnızca orijinal ANTOR yedek parçaları kullanılmalıdır. Üretici spesifikasyonlarına uygun olmayak taklit parçalar kısa ömürlü olmakta, motorun performansını düşürmekte ve bunun ötesinde büyük hasarlara yol açmaktadırlar.

Orijinal ANTOR yedek parçası kullanılmamasından doğacak arızalar garanti kapsamına alınmayacaktır.

Motoru her çalıştırmadan önce

1. Motor karter yağını kontrol edin , gerekiyorsa üst seviyeye tamamlayın.
2. Motorun yakıt seviyesini kontrol edin ve depoyu doldurun; böylelikle çalışmanın ortasında ve motor sıcakken yakıt doldurmak zorunda kalmazsınız.
3. Motorun ve bağlı olduğu ekipmanın bağlantı civata ve somunlarının sıkılı olduğunu kontrol edin. Gevşemiş bağlantılar motor ve ekipmanda büyük zararlara yol açabilirler.

Yapılması gereken periyodik bakım işlemleri aşağıdaki tabloda özetlenmiş ve kullanıcı tarafından yapılabilecek bakım işlemleri resimlerle açıklanmıştır.

Bu işlemleri yapmak için gerekli teknik beceri ve takımlara sahip değilseniz Anadolu Motor Yetkili Servisine başvurun.



UYARI !

Herhangi bir bakım işlemine girişmeden önce motoru durdurun. Motorun çalışması gerekiyorsa bulunduğu alanın iyi havalandırılmış olmasına dikkat edin.



UYARI !

Kullanılmış motor yağı kanser yapıcı maddeler içerir. Yağ ile temastan sonra ellerinizi sabunla yıkayın.

Kullanılmış motor yağını çöpe atmayın veya yere / denize / göle / ırmağa dökmeyin. Kullanılmış yağı sıkıca kapatılabilen bir kap içinde servis istasyonunuza verirsiniz çevreyi koruma kurallarına göre, ortamdaki uzaklaştırılmasını sağlarsınız.

Bakım işlemleri ve çalıştırma sırasında dikkat edilecek hususlar

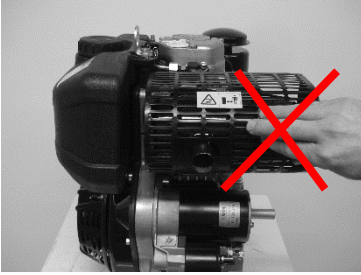

Motor çalışırken veya sıcakken sıcak yüzeylere dokunmayın.

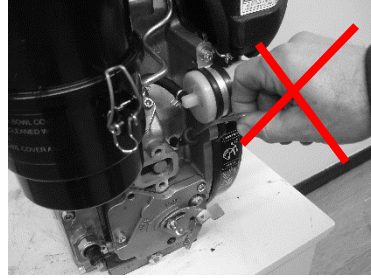

Motor çalışırken yağ seviye çubuğunu çıkarmayın.

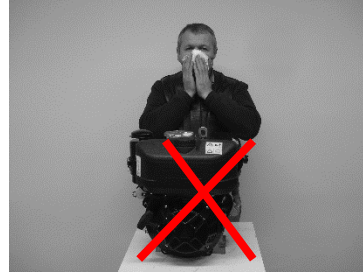

Egzoz gazlarını solumayın. Motor çalışırken kapalı alanda kalmayın

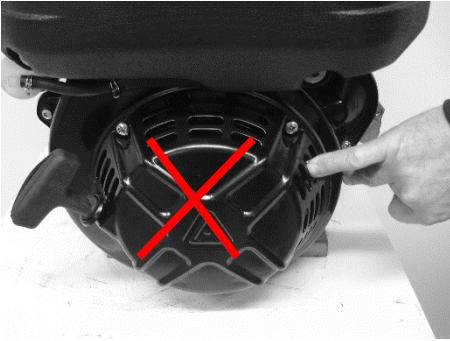

Motor çalışırken hareketli parçalara dokunmayın.

**UYARI !**

Motor tam yükte çalışırken ses seviyesi 100 dB üstüne çıkabilir. Motor çevresinde çalışırken koruyucu kulaklık kullanılmalıdır.

8. BAKIM

Bakım tablosu

| Kısım | İşlem | Sıklık (kullanma saati) | | | | | | | |
|------------------------------------|--------------------|-------------------------|-------|-------|-----|-------|-------------|-------|-------|
| | | 10 | 50 | 125 | 250 | 500 | 1000 | 2500 | 5000 |
| Motor yağı | Kontrol | ○ | | | | | | | |
| | Değişirme | | ▲ | ○ | | | | | |
| Yağ filtresi | Temizleme | | ▲ | | ○ | | | | |
| Hava filtresi yağı | Kontrol | ○ (1) | | | | | | | |
| | Değişirme | | ○ (1) | | | | | | |
| Hava filtresi | Temizleme | | | ○ (1) | | | | | |
| Yakıt filtresi | Değişirme | | ▲ | | ○ | | | | |
| Akü su seviyesi (el.marşlı tip) | Kontrol | | ○ | | | | | | |
| Enjektör | Kontrol/Ayar | | | | | ○ (2) | | | |
| Yakıt deposu | Temizleme | | | | | | ○ (2) | | |
| Yakıt boruları / rakorları | Kontrol / Sıkma | | | | | ○ | | | |
| Supap-külbütör aralıkları | Kontrol / ayar | | | | | ○ (2) | | | |
| Soğutma kanatçıkları | Temizleme | | | | | | ○ (1)(2) | | |
| Kısmi revizyon | | | | | | | | ○ (2) | |
| Genel revizyon | | | | | | | | | ○ (2) |

▲ : İlk 50 saat çalışmadan sonra motor yağı değiştirilecektir.

(1) : Tozlu ortamlarda daha sık yapılmalıdır.

(2) : Bu işlemler Anadolu Motor Yetkili Servisleri tarafından yapılmalıdır.



HAVA FİLTRESİNİN TEMİZLENMESİ



Motor yatay konumda dururken yağ seviyesini kontrol edin

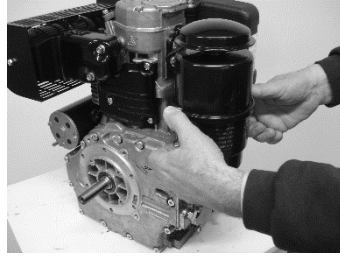

Hava filtresi temizliği: Mandalları açarak hava filtresi alt kabını çıkarın.

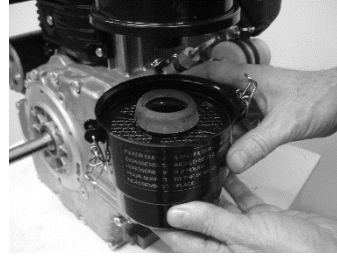

Hava filtresi elemanını çıkarın.

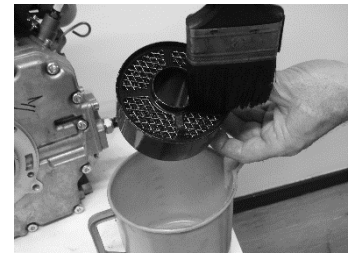

Mazot / gazyağı veya solvent ile temizleyin.



Basınçlı hava tutarak hava filtresi elemanını kurutun.

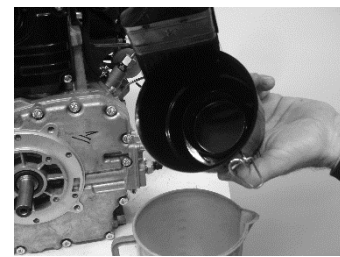

Filtre kabı içindeki kirli yağı boşaltın. Kabı gazyağı ile yıkayın.

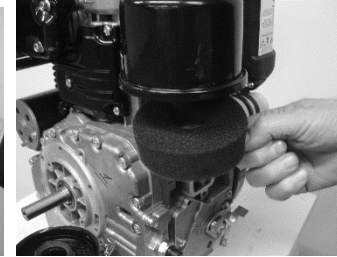

Hava filtresi üst sünger elemanını çıkarın.



Hava filtresi üst sünger elemanını sabunlu suyla yıkayın.

8. BAKIM



Hava filtresi üst sünger elemanını sıkarak kurutun.

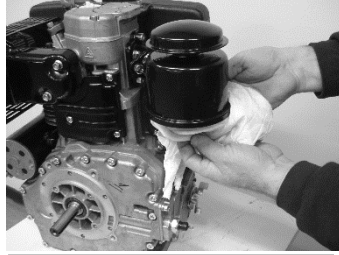

Hava filtresi gövdesini temiz bir bez ile silin.

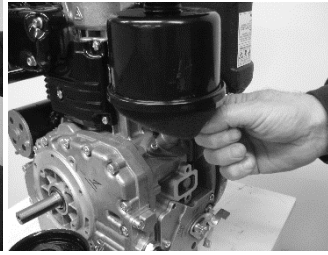

Hava filtresi üst sünger elemanını yerine takın.



Kabı,seviye çizgisine kadar temiz motor yağı ile doldurun.



Hava filtresi alt alt elemanını lastiği ile birlikte alt kaba

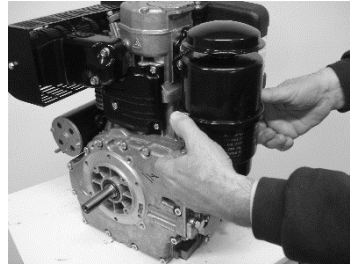

Hava filtresi alt kabını yerine takın ve mandalları kilitleyin.

**UYARI !**

Filtre elemanlarını tutuşma noktası düşük solventlerle temizlemeyin. Motor çalıştığında filtreye kaçabilecek alev solvent buharlarının patlamasına yol açabilir.

**DİKKAT !**

Filtre elemanlarının, contaların ve filtre kabının yerlerine tam oturduğundan emin olun. Filtre içine girebilecek tozlar motorun çok kısa sürede aşınmasına neden olurlar.

8. BAKIM



AKÜMÜLATÖRÜN BAKIMI (Elektrik marşlı tip)

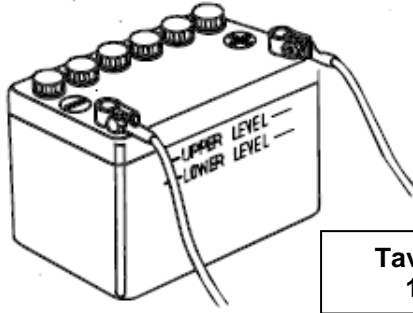

Tavsiye edilen akü :
12 Volt , 44 A-h

NOT :

Akümülatörlerin bakımı tipine ve üreticisine göre değişiklik gösterebilir. Aşağıda belirtilenlerin uygulanabilir olup olmadığını anlamak için akümülatör üreticisinin talimatlarına bakın.

Akü kablo bağlantılarının sıklılığını kontrol edin.
Akü kutup başları kirlenmiş veya korozyona uğramışsa akü kutup başlarını temizleyin.

Akümülatör kontrol sıklığı :
Her kullanmadan önce.

**UYARI !**

Akümülatör şarj edilirken patlayıcı gazlar çıkarır. Patlama halinde ciddi yaralanmalara ve körlüğe yol açılabilir. Akü şarj edilirken ortamın yeterli derecede havalandırılması sağlanmalıdır.

- **KİMYASAL TEHLİKE :** Akünün içindeki elektrolit sülfürik asit olup gözlerde ve elbise üstünden dahi deride ciddi yanmalara yol açar. Koruyucu gözlük ve elbise giyilmelidir.
- Akümülatör kıvılcım ve alevden uzak tutulmalı , yakınında sigara içilmemelidir.
- Gözünüze veya derinize elektrolit sıçradıysa ılık suyla en az 15 dakika süreyle yıkayın ve hemen bir doktor çağırın.
- Elektrolit bir zehirdir ; elektroliti yanlışlıkla içtiyseniz bol miktarda su veya süt veya magnezya sütü veya bitkisel yağ için ve hemen bir doktor çağırın.

AKÜMÜLATÖRÜ ÇOCUKLARIN ERİŞEBİLECEĞİ YERLERDEN UZAK TUTUN.

8. BAKIM



MOTOR YAĞININ DEĞİŞTİRİLMESİ



Motorun düz bir sathı alın.
Yağ doldurma kapađını sökün.

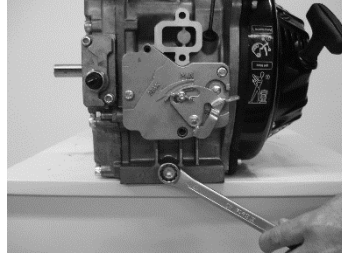

Karter yağ boşaltma
tapasını sökün.

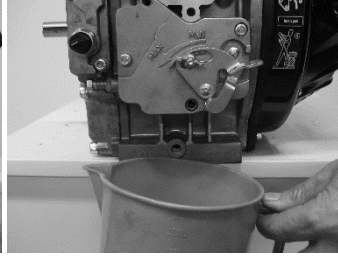

Motor yağını uygun bir
kaba boşaltın.

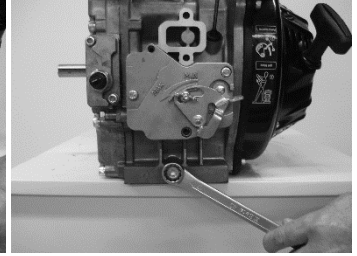

Karter tapasını yerine
takın ve iyice sıkın.



Motorı belirtilen cins taze
yağ doldurun.

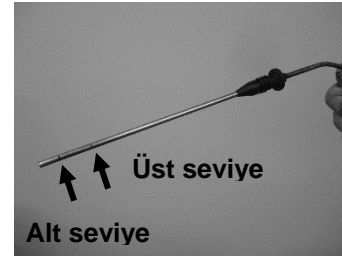

Yağın süzülmesini
bekleyin ve yağ seviyesini
kontrol edin.

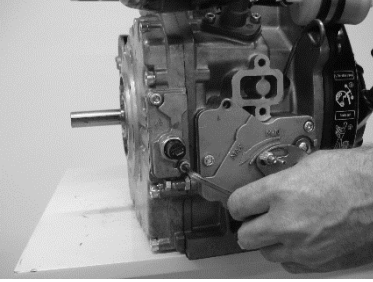

Yağ doldurma tapasını
sıkıca kapatın.

**MOTOR YAĞ FİLTRESİNİN DEĞİŞTİRİLMESİ**

Yağ filtre kapağını tespit civatalarını sökün. Akan yağı uygun bir kaba boşaltın.

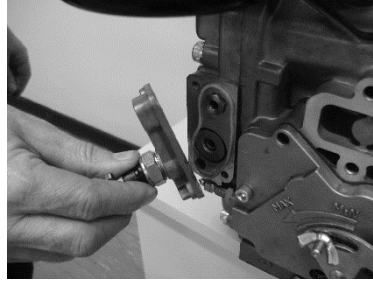

Yağ kapağını sökün. Contaya zarar vermemeye dikkat edin.

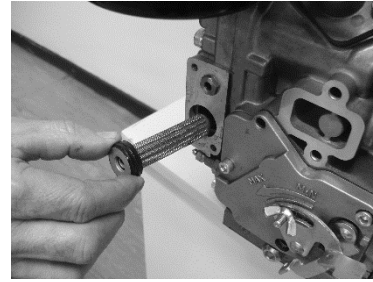

Yağ filtre kartuşunu çıkarın, yeni kartuşu takın.

NOT : Kullanılmış motor yağ filtresini, yakıt filtresini, yağlı bez parçalarını , çöpe atmayın .Bu atıkları sıkıca kapatılabilen bir kap içinde servis istasyonunuza verirsiniz çevreyi koruma kurallarına göre, ortamdan uzaklaştırılmasını sağlarsınız.

8. BAKIM



YAKIT FİLTRESİNİN DEĞİŞTİRİLMESİ

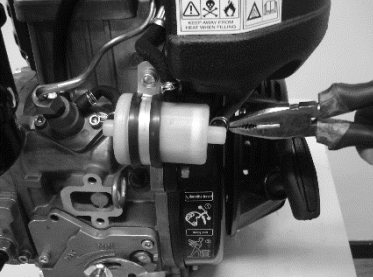

Yakıt deposu çıkış hortumunu ayırın. Akan yakıtı uygun bir kaba bosaltın.

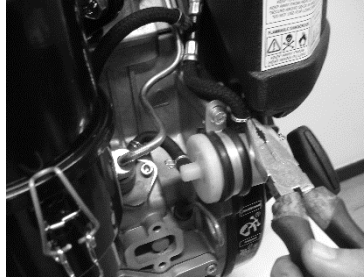

Filtre hava alma hortumunu ayırın.

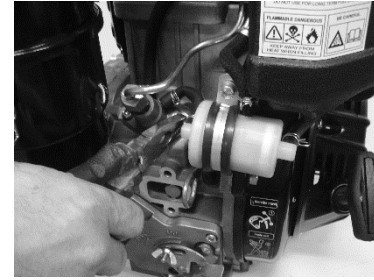

Filtre yakıt çıkış hortumunu ayırın.

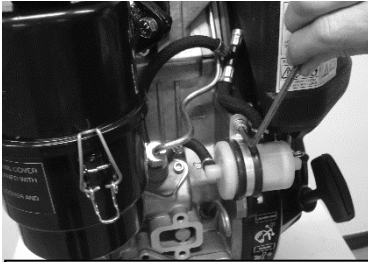

Yakıt filtre kelepçesi tespit vidasını sökün.

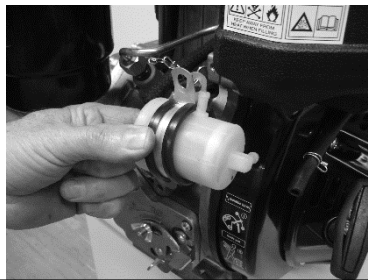

Yakıt filtresini komple olarak yenisiyle değiştirin.

**DİKKAT !**

Yakıt filtresinin değiştirilmesi sırasında yakıt hortumlarını kontrol edin. Hasar, çatlama, yakıt sızıdırma varsa hortumları değiştirin.

8. BAKIM



SOĞUTMA KANATÇIKLARININ TEMİZLENMESİ

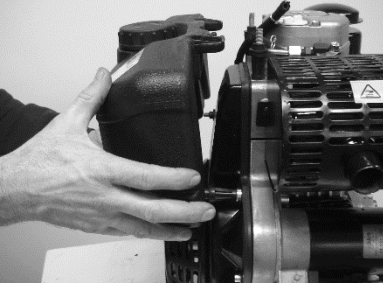

Yakıt deposunu sökün.

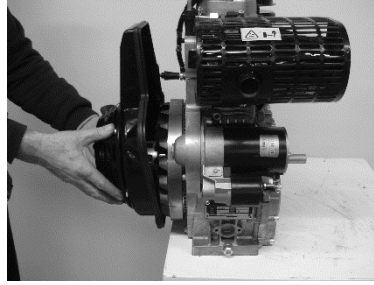

Hava fanı üst sacını
yerinden çıkarın.

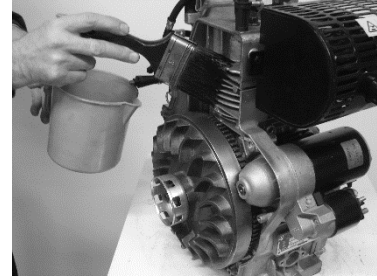

Silindir ve silindir kafasındaki
soğutma kanatçıklarını gazyağına
batırılmış fırça ile temizleyin.

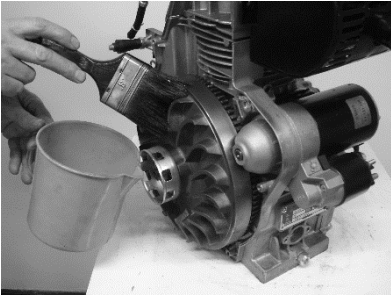

Volan soğutma kanatçıklarını
temizleyin.

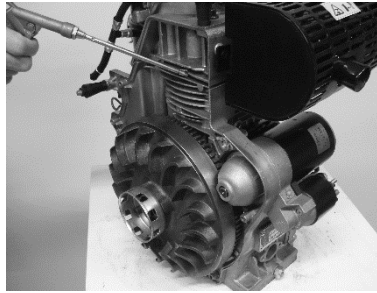

Temizlenmiş kanatçıkları
basıncılı hava tutarak kurutun.

8. BAKIM

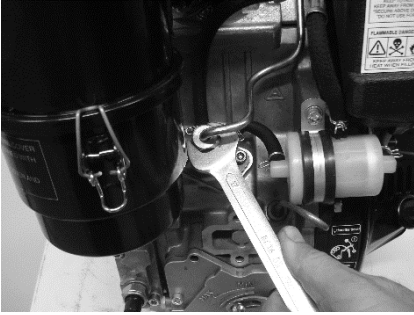
**YAKIT ENJEKSİYON BORUSU RAKORLARININ SIKILMASI**

Yakıt enjeksiyon borusu
rakorunu sıkın (enjeksiyon
pomпасı tarafı)

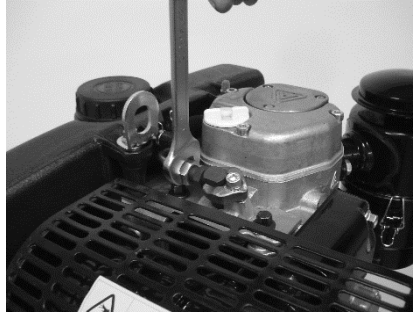

Yakıt enjeksiyon borusu rakorunu
sıkın (enjektör tarafı)

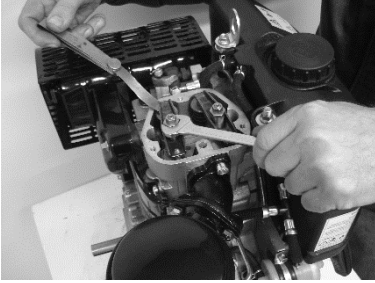
**SUPAP ARALIKLARININ AYARLANMASI / ENJEKTÖR BASINCI TESTİ**

Supap - külbütör aralıklarını kontrol edin, gerekiyorsa ayarlayın.

Supap aralığı (motor soğukken) :
0,10 - 0,15 mm

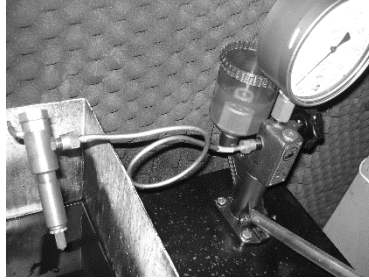

Enjektör püskürtme basıncını kontrol edin, gerekiyorsa ayarlayın.

Enjektör püskürtme basıncı :
210 - 218 kg/cm²

NOT :

Özel takım ve beceri gerektiren bu işlem Anadolu Motor Yetkili Servisleri tarafından yapılmalıdır.

9. ARIZA BULMA TABLOSU

1. Motor çalışmıyor

| Muhtemel neden | Yapılacaklar |
|--|---|
| Yakıt sistemi kirli veya yakıtta su karışmış. | Yakıt filtresini ve borusunu temizleyin. Yakıtı yenileyin. |
| Yakıt çok kalın ve akıcılığı yok. | Spesifikasyonlara uygun yakıt kullanın. |
| Yakıt sisteminde hava var. | Yakıt filtresi hava alma hortumunu kontrol edin. |
| Püskürtme yetersiz. | Enjektör memesini, yakıt pompasını, temizleyin. Gerekirse enjektör memesini veya pompayı değiştirin. (*) |
| Yanma tam değil. | Enjektör memesi tıkalı, püskürtme açısında problem var, silindir kafası contası hasarlı veya kaçırıyor, kompresyon basıncı yeterli değil. (*) |
| Yakıt kesik geliyor. | Yakıt tankındaki yakıt yetersiz, yakıt ilave edin. Eğer yakıt borusunda veya filtrede tıkanma varsa temizleyin. |
| Silindir içerisindeki kompresyon yetersiz. Silindir kafa somunları sıkılmamış veya kafa contasından kaçırıyor. | Silindir kafası somunlarını ardışık ve karşılıklı şekilde sıkın. Silindir kafası contasını kontrol edin. Eğer silindir kafası contası değiştirilirse, motoru çalıştırmadan önce somunlarını bir kez daha sıkın. (*) |
| Aşınmadan dolayı segman arası boşlukları çok büyük. | Segmanları değiştirin. (*) |
| Segmanlar arası ağız açıklıkları kaçık. | 120° açı ile segman ağızlarını ayarlayın. (*) |
| Segmanlar yapışmış ya da kırılmış. | Segmanları temizleyin veya değiştirin. (*) |
| Supaplar kaçırıyor. | Havşalama ve alıştırma işlemlerini yapın. (*) |
| Supap aralıkları yanlış. | Spesifikasyonlara göre aralıkları ayarlayın. (*) |
| Supap gövdesi gayda yapışmış. | Supabı çıkarın, temizleyin ve tekrar yerine takın. (*) |

9. ARIZA BULMA TABLOSU

2. Motor tam güç vermiyor

| Muhtemel neden | Yapılacaklar |
|---|---|
| Yakıt filtresinde veya borularında tıkanma var. | Yakıt musluğu (varsa) kontrol edin. Tam açık olması gerekir. Yakıt filtresi ve borularını temizleyin. |
| Yakıtın pompalanması iyi değil. | Arızalı parçalara ve yakıt pompasına bakım yapın. (*) |
| Enjektör memesi problemi. Enjektör basıncı yeterli değil. | Enjeksiyon basıncını ayarlayın. (*) |
| Enjektör memesi içerisinde karbon kalıntıları. | Temizleyin. (*) |
| Supaplar yapışmış. | Temizleyin veya değiştirin. (*) |
| Supap aralıkları hatalı | Spesifikasyonlara göre aralıkları ayarlayın. (*) |
| Hava filtresi tıkalı. | Hava filtresini temizleyin veya değiştirin. |
| Motor devir hızı yetersiz | Devir saati ile motorun hızını kontrol edin. Motor devrini ayarlayın. (*) |

3. Motor aniden duruyor

| Muhtemel neden | Yapılacaklar |
|------------------------------------|---|
| Yakıt bitmiş | Yakıt doldurun. |
| Yakıt borusu veya filtresi tıkalı. | Temizleyin. |
| Yakıt sisteminde hava var. | Yakıt filtresi hava alma hortumunu kontrol edin. |
| Enjektör iğnesi sıkışıyor. | Enjektör memesini temizleyin, gerekirse değiştirin. (*) |
| Hava filtresi tıkalı. | Hava filtresini temizleyin veya değiştirin. |

9. ARIZA BULMA TABLOSU

4. Motor egzozdan siyah duman atıyor

| Muhtemel neden | Yapılacaklar |
|---|--|
| Motorda aşırı yük var | Yükü azaltın, eğer motor takıldığı ekipmana uygun değil ise, motoru motorun güç karakteristiklerine uygun ekipmana bağlayın. (1) |
| Yakıt püskürtmesi uygun değil , enjektör işeme yapıyor. | Enjeksiyon basıncını ve püskürtmenin tam olup olmadığını kontrol edin, gerekiyorsa ayarlayın. Eğer arıza var ise enjektörü veya enjektör memesini değiştirin.(*) |
| Hava filtresi tıkanmış | Hava filtresini temizleyin. |

5. Motor egzozdan mavi duman atıyor

| Muhtemel neden | Yapılacaklar |
|--|--|
| Silindirde yağ birikmiş. | Yağ seviyesini kontrol edin. Fazla yağı boşaltın. |
| Piston sıkışmış veya segman ağızları üst üste gelmiş. Bu bölgeden yanma odasına yağ geçiyor. | Segman ağızlarını kontrol edin. Gerekiyorsa ayarlayın. (*) |
| Piston ve silindir arasındaki boşluk çok fazla. | Piston veya segmanları değiştirin. Gerekiyorsa silindiri/motor bloğunu rektifiye edin veya değiştirin. (*) |

6. Motor egzozdan beyaz duman atıyor

| Muhtemel neden | Yapılacaklar |
|----------------------|--|
| Yakıtta su karışmış. | Yakıt deposunu ve yakıt filtresini temizleyin. Dinlendirilmiş ve süzölmüş yeni yakıt doldurun. |

9. ARIZA BULMA TABLOSU

7. Motor düzgün çalışmıyor

| Muhtemel neden | Yapılacaklar |
|---|--|
| Hız dalgalanması var. | Regülatör sisteminden kaynaklanan bir sorun olup olmadığını ve yakıt içerisinde hava olup olmadığını kontrol edin. (*) |
| Normal olmayan ses meydana geliyor. | Tüm hareketli parçaları dikkatle kontrol edin. (*) |
| Aniden egzoz dumanı siyah olarak çıkıyor. | Yakıt sistemini özellikle enjektör memesini kontrol edin. (*) |

(*) Bu işlemler Anadolu Motor Yetkili Servisleri tarafından yapılmalıdır.

(1) Motorun bağlandığı ekipmanın motorun güç karakteristiklerine uygun olmaması halinde motor çok zorlanacak, tam gücünü veremeyecek , verimsiz çalışacak ve kısa sürede arızalanacaktır. Motorun ekipmana uygun olmamasından doğacak arızalar garanti kapsamında değildir. Motorun bağlanacağı ekipmana uygunluğu hakkında bilgi almak için Anadolu Motor Yetkili Bayi veya Yetkili Servislerine başvurun.

NOT:

Anadolu Motor Yetkili Servislerinin dışında kişiler tarafından yapılan müdahaleler sonucu ortaya çıkan arızalar garanti kapsamına alınmayacaktır.

10. DEPOLAMA

Motor uzun süre (1 - 6 ay) kullanılmayacak ise şu işlemleri yapın:

- Hava filtresini temizleyin
- Yakıtı boşaltın ve yakıt filtresini değiştirin.
- Motor yağını değiştirin,yağ filtresini temizleyin.
- Motorun soğutma kanatçıklarını ve dış kısmını temizleyip kurulayın.
- Silindir iç cidarını şu şekilde yağlayın :



Enjeksiyon borusunu ve enjektör tespit flanşını sökün.

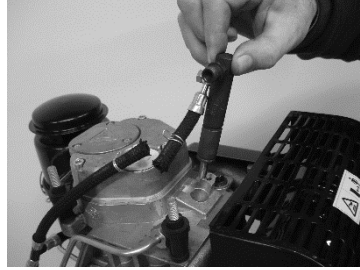

Enjektörü yuvasından çıkarın.

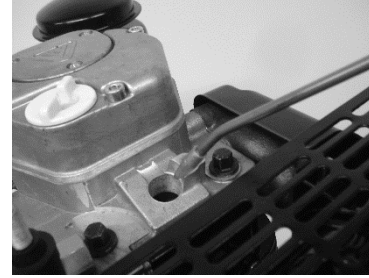

Enjektör deliğinden silindir içine bir çorba kaşığı kadar temiz motor yağı koyun.

10. DEPOLAMA



Krank milini döndürerek yağı silindir cidarlarına sıvayın.

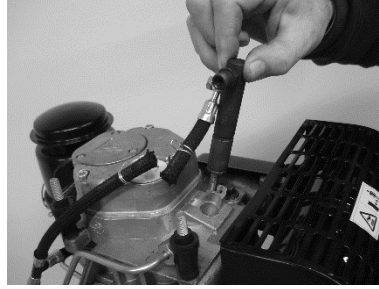

Enjektörü yuvasına takın ve bağlantılarını sıkın.



Krank milini saat ibreleri yönünde döndürerek motoru kompresyon durumuna getirin. Böylelikle her iki supap da kapalı olacaktır.

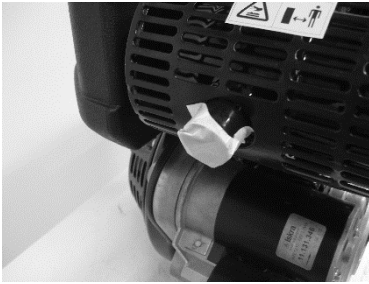

Egzoz çıkışı yapışkan band ile kapatın.



Hava filtresi girişini yapışkan band ile kapatın.



Motoru kuru bir yerde, bir altlık üzerinde naylonla örtülmüş olarak saklayın.

10. DEPOLAMA

NOT:

Motoru depolamadan önce gerekli hazırlıkların yapılması motorun uzun ömürlü olmasını ve çalıştırılmaya hazır durumda kalmasını sağlar.

Depolamadan önce silindir içine yağ konuldu ise ilk çalıştırmada motor kısa bir süre duman atacaktır. Bu normaldir.

ATIK YÖNETİMİ

Ürün ilk teslim alındığında ve bakım sonrasında üründen çıkan ve artık kullanılmayacak olan ambalaj atığı, eski motor yağı, şanzıman yağı, kirli yakıt, filtre kartuşları, contalar, eski akümülatörler, yağlı bezler, v.b. atıkları çöpe atmayın, kanalizasyona dökmeyin, nehirlere ve göllere boşaltmayın. Atık malzemeleri uygun şekilde izole ederek yetkili servis istasyonunuza vererek, çevreyi koruma kurallarına göre, ortamdaki uzaklaştırın.

Hurdaya ayrılacak ürünü herhangi bir meydana terk etmeyin ve ürünü çöpe atmayın. Üründe bulunabilecek olan yakıt, yağ, kablo, plastik gibi maddeler tutuşarak yangına yol açabilir, dökülerek veya sızarak çevreyi kirletebilir. Hurdaya çıkaracağınız ürünü Anadolu Motor Yetkili Servislerine teslim ederek çevreye zarar vermeden uzaklaştırılmasını ve geri dönüştürülmesini sağlayın.

12. ELEKTRİK DEVRE ŞEMASI

Elektrik marşlı tipler için;

Şu hususlara dikkat edilmelidir:

- Lastik titreşim takozları üzerine monte edilmiş motorlarda topraklama yapılmalıdır.
- Akümülatörün negatif (-) kutbu direkt olarak motor üzerine bağlanmalıdır.
- Motor çalışmıyor durumda iken kontak anahtarı kapalı durumda olmalıdır, aksi taktirde voltaj regülatörü arızalanabilir ve akü boşalır.

- Motor çalışırken kontak anahtarı açık (yarım kontak) durumunda olmalıdır, aksi taktirde akü şarj olmayacaktır.
- Motor çalışırken akü kutup başı sökülmemelidir, aksi taktirde voltaj regülatörü arızalanacaktır.
- Voltaj regülatörünün sıcaklığı 75°C'ı geçmemelidir.
- Elektrik sistemi bağlı iken motor veya bağlı olduğu şasi/ekipman üzerinde elektrik kaynak işlemi yapılmamalıdır.

12. ELEKTRİK DEVRE ŞEMASI

Elektrik devre şeması [Elektrik marşlı tip] (Volan içi alternatör, akü şarjlı voltaj regülatörü)

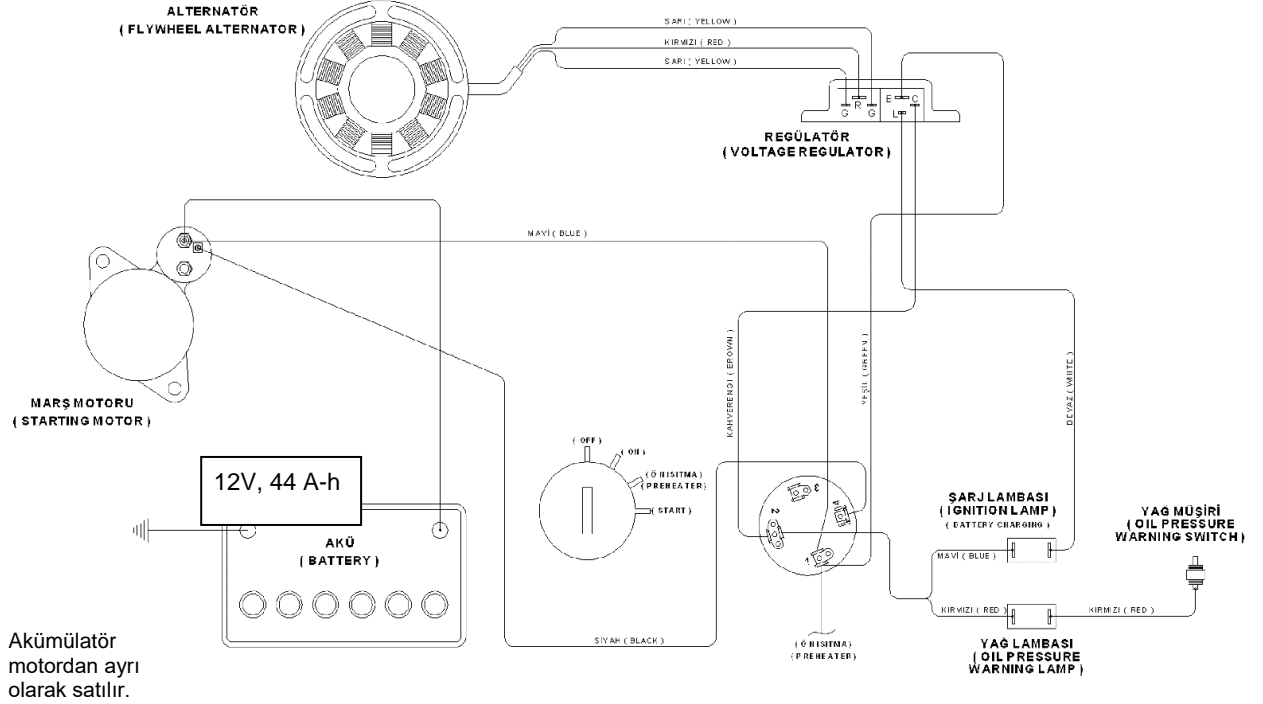



13. AT UYGUNLUK BEYANI

AT UYGUNLUK BEYANI

İMALATÇI ADI - ADRESİ

EC DECLARATION OF CONFORMITY

MANUFACTURER NAME – ADDRESS

ANADOLU MOTOR ÜRETİM VE PAZARLAMA A.Ş.
Sekerpınar Mah., Albayrak Sok., No:4, Çayyova/KOCAELİ/TÜRKİYE

Aşağıda tanımlanan ekipmanlar için 2006/42/AT, 2000/14/AT, 97/68/AT ve 2014/30/AB yönetmeliklerinin içeriğindeki gerekliliklerin yerine getirildiğini ve sorumluluğun alınmış olduğunu beyan ederiz.

Aşağıda tanımlanan ekipmanlar için üretim kontrollerine bağlı olarak ANADOLU MOTOR tarafından kontrol edilmiştir.

The undersigned Company certifies under its sole responsibility that the item of equipment specified below satisfies the requirements of the Directives 2006/42/EC, 2000/14/EC, 97/68/EC and 2014/30/IEU.

The item of equipment identified below has been subject to internal manufacturing checks with monitoring of the final assessment by ANADOLU MOTOR.

ÜRÜN

TANIM: DÖRT ZAMANLI HAVA SOĞUTMALI DİZEL MOTOR

MODEL: AD 320

DESCRIPTION: FOUR-STROKE, AIR COOLED DIESEL ENGINE

MODEL: AD 320

YÖNETMELİKLER:

Makina Emniyet Yönetmeliği (2006/42/AT)

Açık Alanda Kullanılan Teçhizat Tarafından Oluşturulan Çevresel Gürültü Emisyonu ile İlgili Yönetmelik (2000/14/AT)

Elektromanyetik Uyumluluk Yönetmeliği (2014/30/AB)

Karayolu Dışında Kullanılan Hareketli Makinalara Takılan İçten Yanmalı Motorlardan Çıkan Gaz ve Parçacıklar Halindeki Kirletici Emisyonlara Karşı Alınacak Tedbirlere İlgili Tip Onay Yönetmeliği (97/68/AT)

DIRECTIVES:

Machinery Directive (2006/42/EC)

Directive 2000/14/EC relating to the Noise Emission in the Environment by Equipment For Use Outdoors

Electromagnetic Compatibility Directive 2014/30/IEU

Directive 97/68/EC relating to Measures Against the Emission of Gaseous and Particulate Pollutants From Internal Combustion Engines to be Installed in Non-Road Mobile Machinery

UYGULANAN UYUMLAŞTIRILMIŞ STANDARTLAR:

TS EN 1679-1+A1

Regulations Applied acc. to HARMONIZE STANDARDS:

İMALATÇI ADINA - SIGNED ON BEHALF OF THE MANUFACTURER

: Serkan Eriş

: Genel Müdür – General Manager

: İSTANBUL 12.06.2017

YER /TARİH – PLACE / DATE

İMZA – SIGNATURE

:

GARANTİ KAPSAMI İÇİNDE YAPILAN BAKIM VE ONARIMLAR

| YAPILAN İŞLER | DEĞİŞTİRİLEN PARÇALAR | ARIZA ONARIM TARİHİ | SERVİS KAŞE VE İMZA |
|---------------|-----------------------|------------------------|------------------------|
| | | | |

GENEL / PUBLIC

YETKİLİ SERVİSLER

| İLİ | İLÇE | FİRMA ADI | FİRMA YETKİLİSİ | KOD | TELEFON | ADRES |
|-----------|------------|---|----------------------|-----|-----------|---|
| ADANA | YÜREĞİR | İBRAHİMOĞULLARI | ZEKİ KÜSÜN | 322 | 321 39 09 | CUMHURİYET MAH. SÜLEYMAN VAHİT CAD. NO:42/A |
| ADIYAMAN | MERKEZ | YAVUZ TİCARET | MURAT YAĞAR | 416 | 223 13 48 | KUÇUK SANAYİ SİTESİ 2.BLOK NO:3 |
| ADIYAMAN | MERKEZ | ÖZEN İŞ | ABDULLAH YAĞAR | 416 | 223 14 69 | KUÇUK SANAYİ SİT.3.BLOK NO:6 |
| ADIYAMAN | KAHTA | ÖZALPER TİCARET | LÜTFİ ALPER | 416 | 726 14 71 | KUÇUK SANAYİ SİTESİ C BLOK NO:205 |
| AFYON | BOLVADIN | KOKULU TRAKTÖR TAMİRHANESİ | UGUR KARAKULAK | 272 | 612 61 97 | YENİ SANAYİ SİTESİ.6.BLK.NO:5 |
| AFYON | MERKEZ | ER TARIM | ER TARIM | 272 | 212 13 91 | 2.SANAYİ SİT. 8.ADA 4.BLOK NO:46 |
| AFYON | ÇOBANLAR | TORTOĞLU TRAKTÖR | AHMET TORTOP | 272 | 261 22 74 | SANAYİ SİTESİ 3.BLOK NO:3 |
| AFYON | MERKEZ | ÇENGELCI OTO | FAHRİ ÇENGELCI | 272 | 213 15 51 | SANAYİ SİTESİ 8 BLOK NO 22 |
| AFYON | SULTANDAĞI | KILIÇ MOTOR | ABDİL KILIÇ | 272 | 656 18 95 | YEŞİLCİTLİK SANAYİ SİT. |
| AFYON | SUHHUT | METİN ÖZ | METİN ÖZ | 272 | 718 11 71 | PAZAR MAH.SAN.SİT.D.BLOK NO:6 |
| AĞRI | PATNOS | KARAHAN TRAKTÖR | ÖZGÜR KARAHAN | 472 | 616 17 89 | SANAYİ SİT. B.BLOK NO:34 |
| AKSARAY | MERKEZ | ÇAYLAR MOTOR | YUSUF ZİYA ÇAY | 382 | 215 14 80 | YENİ SANAYİ SİTESİ 23.BLOK NO:20 |
| AMASYA | MERKEZ | EMEK TAMİRHANESİ | MEHMET SEYHAN | 358 | 231 16 63 | GÖLBAŞI SANAYİ SİTESİ NO:3 |
| ANKARA | OSTİM | BAŞAK TEKNİK | TAHSİN KAHRAMAN | 312 | 354 65 82 | 8.SOK.NO:6 |
| ANKARA | OSTİM | YAŞAR MAKİNA | KAMİL DÖNER | 312 | 385 80 71 | 5.SOK. NO:3 06370 |
| ANTALYA | MERKEZ | KUTLUATA TARIM | FETİ KUTLUATA | 242 | 346 50 08 | ESKİ SANAYİ SİT. 680 SOK.41 |
| ANTALYA | SERİK | ŞAKİR CAMGÖZ | ŞAKİR CAMGÖZ | 240 | 721 00 18 | GÜLSÜM SÜLEYMAN SÜRAL CAD. 86/B SERİK |
| ANTALYA | KUMLUCA | KAHYAOĞLU TRAKTÖR | CEMALİ KAHYAOĞLU | 242 | 889 06 41 | KARŞIYAKA MAH. SANAYİ SİT 505 SK HO:15 |
| ANTALYA | GAZİPAŞA | ÖZEN TAMİRHANESİ | MUSTAFA ÖZEN | 532 | 437 54 80 | SANAYİ SİT. D BLOK NO. 16 |
| ANTALYA | ELMALI | GÖNCÜOĞLU OTOMOTİV | SÜLEYMAN GÖNCÜ | 242 | 618 28 16 | SANAYİ SİTESİ A4 BLOK NO:1 |
| ANTALYA | KEMER | OTO EMRE | MUSTAFA KAYA | 242 | 814 52 89 | K.SAN.SİT.KUZDERE KÖYÜ AKDENİZ CD.G BLK.NO:82 |
| ANTALYA | ALANYA | HASAN AKÇALIOĞLU | HASAN AKÇALIOĞLU | 242 | 513 80 87 | SANAYİ SİTESİ NECİPBEY CAD. NO:67 |
| ANTALYA | MANAVGAT | DOĞRUYOL TİCARET İNŞAAT TURİZM SANAYİ LTD ŞTİ | MEHMET KÜÇÜKSOY | 242 | 746 11 24 | A.TURKEŞ BULVARI NO:13 |
| ANTALYA | MANAVGAT | MUSTAFA GÜÇLÜ | MUSTAFA GÜÇLÜ | 242 | 746 25 93 | SANAYİ SİTESİ 4.BLOK NO:1 |
| ANTALYA | KORKUTELİ | ÖMER KOÇ | ÖMER KOÇ | 242 | 643 66 22 | SANAYİ SİTESİ C-1 NO:6 |
| ARTVİN | BORÇKA | ÖZGÖZLER | BÜLENT ÖZGÖZ | 466 | 415 20 79 | SANAYİ ÇARŞISI NO:5 |
| AYDIN | NAZILLI | OSMAN GÜNGÖR | OSMAN GÜNGÖR | 256 | 316 15 10 | YENİ SANAYİ SİT. D-14 BLK NO:95 |
| AYDIN | BOZDOĞAN | BASLIOĞLU TİCARET | SABAHATTİN BASLIOĞLU | 256 | 414 40 60 | ÇARŞI MAH. YAZIKENT CAD. NO:3 |
| AYDIN | SÖKE | ÇAĞRI MOTOR | GÖKHAN DURDURAN | 256 | 512 80 04 | SANAYİ SİTESİ BANKA SOK. NO.2 |
| BALIKESİR | BANDIRMA | ÇAPA MOTOR | UFUK BAYRAKTAR | 266 | 718 18 82 | 17.EYLÜL MAH. DR.CEVDAAT GÜNTÜKÜN SOK. |
| BALIKESİR | ATVALIK | AKTİF MARİN | AHMET ARAN | 266 | 331 07 51 | SANAYİ SİTESİ 1 ADA NO:44 |
| BALIKESİR | MERKEZ | İSMAIL GÜNDOĞAN | İSMAIL GÜNDOĞAN | 266 | 246 19 38 | YENİ SANAYİ SİTESİ CUMHURİYET CAD.ANAYOL:NO:107 |
| BARTIN | MERKEZ | UZUNLAR MOTOSİKLET | MEHMET UZUN | 378 | 228 25 69 | YENİ SAN. SİTESİ 1 CAD.NO:53 |
| BATMAN | MERKEZ | ŞİMŞEKLER MAKİNA | VEYSİ ŞİMŞEK | 488 | 218 04 14 | YENİ SANAYİ SİTESİ A-1 BLOK NO:6 |
| BİLEÇİK | YENİPAZAR | ERTUĞRUL HOPALI | ERTUĞRUL HOPALI | | | YENİ MAH. SANAYİ ÇARŞISI |
| BİLEÇİK | GÖLPAZARI | ÜNSAL KAYNAK VE TORNA | NECİM ÜNSAL | 228 | 411 35 81 | SANAYİ ÇARŞISI NO:85 |
| BİNGÖL | MERKEZ | İMRAN MOTOR | CAFER ALANOĞLU | | | SEHİT MUSTAFA GÜNDOĞDU MAH. BAYINDIR CAD. B-72 |
| BİTLİS | AHLAT | VECHETTİN SEVİNÇ | VECHETTİN SEVİNÇ | 434 | 412 67 50 | SANAYİ ÇARŞISI NO:8 |
| BOLU | MERKEZ | LOMBARDİNİ SERVİSİ(FATMA YILDIRIM ALAĞOZOĞLU) | SUAT GÖKYILDIZ | 374 | 213 18 26 | SANAYİ SİTESİ.16.BLK.NO:1 |
| BURDUR | MERKEZ | STİHL MOTOR | MUSTAFA DURAN | 535 | 339 98 96 | YENİ SANAYİ SİTESİ 3. SOKAK NO:65/A |
| BURSA | MERKEZ | AKTAŞ TİCARET | AYDIN AKTAŞ | 224 | 253 64 31 | KÜLPINAR MAH.YENİ YALOVA YOLU NO: 73/B ÖSMANGAZI |
| BURSA | KESTEL | ŞAFA BAHÇE VE TARIM MAKİNA | MAHMUT VURGUN | 224 | 372 56 95 | A.V.P OSB MAH. BURSA CAD. NO:69/7 |
| BURSA | KARACABEY | METİN ALTIPARMAK | METİN ALTIPARMAK | 224 | 671 85 39 | SANAYİ SİTESİ 6.ADA NO:14 |
| ÇANAKKALE | BAYRAMIÇ | ERGÜN ERİKMEN | ERGÜN ERİKMEN | 286 | 773 53 99 | ESKİ SANAYİ BÖLGESİ 2.SOKAK NO:22 |
| ÇANAKKALE | EZİNE | AFAŞAR MOTOR | AHMET AFAŞAR | 286 | 618 41 75 | CAMİKEBİR MAH.İZMİR ASFALTI PANAYİR YERİ SAN.SİT.3.SK NO:25 |
| ÇANAKKALE | MERKEZ | EMEK OTOMOTİV | A. HASAN MANDACI | 286 | 217 85 95 | YENİ SANAYİ SİTESİ 8.BLOK NO:5 |

GENEL / PUBLIC

GENEL / PUBLIC

| | | | | | | |
|---------------|------------|------------------------------------|----------------------|-----|-----------|--|
| ÇANAKKALE | MERKEZ | KARDEŞLER ÖNYEDİ MOTOR | CEMİL ARSLAN | 286 | 217 33 60 | İSMETPAŞA MH.KABA TEPE SK. NO:5 |
| ÇORUM | MERKEZ | TAŞAN MOTOR | ADEM ÖZBAVDEMİR | 364 | 212 20 96 | GÜLALİBEY MAH.İNKILAP CAD 4.HAMİDİYE SOK.NO:4 |
| DENİZLİ | MERKEZ | MEHMET ÇAKIROĞLU | MEHMET ÇAKIROĞLU | 258 | 268 88 63 | SÜMER MAH.3.SANAYİ SİTESİ 2467 SOKAK NO:168 |
| DENİZLİ | ACIPAYAM | GENCERELER HİDROLİK | İBRAHİM GENCER | 258 | 518 34 57 | SANAYİ SİTESİ C.BLOK NO:8 |
| DENİZLİ | ÇIVRIL | SINAN ŞİMŞEK | SINAN ŞİMŞEK | | | KIZILCASOĞUT SANAYİ SİTESİ ÇIVRIL |
| DIYARBAKIR | MERKEZ | UÇLER MOTOR | TURAN SEYREK | 412 | 237 97 00 | SANAYİ SİTESİ 9.BLOK NO:39 |
| DÜZCE | CUMAYERİ | KELEŞOĞLU TİCARET | NECİMİ KELEŞ | 380 | 735 43 27 | M. AKIF MAH. NO: 1-A |
| DÜZCE | AKÇAKOÇA | ERDAL TARIM | ALİ ERDAL | | | OSMANİYE MAH. YENİ SAN.SİT. NO:9 AKÇAKOÇA |
| DÜZCE | MERKEZ | KEFELİ TARIM | CAN KEFELİ | 380 | 541 45 87 | ÇİFTE PINARLAR MAH. TOZLUK MEVKİİ 5.P.2 KARŞISI |
| EDİRNE | KEŞAN | USLU MOTOR TİCARET | HAKAN USLU | 284 | 714 40 01 | SANAYİ SİTESİ 30 BLOK NO:11 |
| ELAZIĞ | MERKEZ | FIRAT ÖTERKUŞ | FIRAT ÖTERKUŞ | 424 | 224 21 88 | SANAYİ SİTESİ A BLOK NO:55 |
| ERZİNCAN | MERKEZ | AZİM İŞ | İBRAHİM AKDAĞ | 446 | 223 34 10 | SANAYİ ÇARŞISI 784 SOK. NO:75 |
| ERZURUM | MERKEZ | OTO OĞUŞ | HAYDAR OĞUŞ | 442 | 242 77 27 | SANAYİ SAN.C BLOK NO:41 |
| ESKİŞEHİR | BEYLİKOVA | UZAY MOTOR | UZAY EMEN | 222 | 531 34 91 | YUNUS EMRE MAH. İSTASYON CAD.NO:29 |
| ESKİŞEHİR | MERKEZ | ÜMAY MOT.ARC.OPTİK TUR.SAN.LTD.ŞTİ | SEZALİ UZUNÇAM | 222 | 237 87 95 | SANAYİ ÇARŞISI 1.ARABACILAR SOK. NO:13 |
| ESKİŞEHİR | SARICAKAYA | HASAN TOPAL | HASAN TOPAL | 222 | 661 30 78 | SARIKAYA MAH. HÜRREYYET CAD. NO:38 |
| ESKİŞEHİR | ALPU | KARAKAŞ TRAKTÖR | ERKAN KARAKAŞ | 222 | 511 28 40 | KEMALPAŞA MAH.SANAYİ ÇARŞISINO:17/5 |
| ESKİŞEHİR | SEYİTGAZİ | GÜVEN MOTOR TAMİRHANESİ | CEMAL ERÇELEBİ | 222 | 678 20 11 | DOĞANÇAYIR BELDESİ SEYİTGAZİ |
| GAZİANTEP | MERKEZ | SELÇUK MAKİNA | SELÇUK KARTAL | 342 | 335 40 30 | 23 NİSAN MAH. NO:24 ŞAHİNBEY |
| GAZİANTEP | MERKEZ | KARTEL MOTOR | MEHMET CENGİZ KARTAL | 342 | 232 66 96 | KURTULUŞ MAH. İNÖNÜ CAD. OCAK SOKAK NO:26/A ŞAHİNBEY |
| GAZİANTEP | NİZİP | ALİ YAŞAR TIRYAKI | ALİ YAŞAR TIRYAKI | | | SANAYİ SİT. 1.CADDE 2. BLOK NO:17 NİZİP |
| GİRESUN | MERKEZ | YILMAZLAR MAKİNA | FERDA YILMAZ | 454 | 225 50 12 | SANAYİ SİTESİ 2.BLOK NO:11 |
| HATAY | ANTAKYA | BAŞAK TRAKTÖR | FATİH ÖZYURT | 326 | 234 46 77 | Y.SELİM CD. 12 SANAYİ SK. N:10 |
| HATAY | ANTAKYA | GÜZELYÜZ TİCARET | SALAHİDDİN GÜZELYÜZ | 326 | 221 16 69 | YENİ SANAYİ SİT.53/A BLOK NO:12 5 İNİŞ 7 CAD. |
| HATAY | ANTAKYA | EMİR SANAYİ ÜRÜNLERİ | M.ORTAY EMİR | 326 | 212 43 90 | YAVUZ SULTAN SELİM CAD.3. TABAKHANE SK. NO:5 |
| HATAY | ISKENDERUN | GÜVEN MOTOR | MURAT ŞİMŞEK | 326 | 615 78 71 | SANAYİ SİTESİ 316 SOK.NO:15/B |
| ISPARTA | B.KABACA | EYÜP ŞENER | EYÜP ŞENER | 246 | 521 25 52 | SANAYİ SİTESİ NO:6 |
| ISPARTA | MERKEZ | BİLGİÇ MOTOR | M.ALİ BİLGİÇ | 538 | 270 46 02 | YENİ SANAYİ SİT. 3 SOKAK NO:23 |
| ISPARTA | Ş.KARAAĞAÇ | RAMAZAN DEMİR | RAMAZAN DEMİR | 246 | 411 43 15 | FATİH SANAYİ SİTE. 2.BLOK NO:17 |
| İSTANBUL | BAŞAKŞEHİR | TOKER MAKİNA | ALİ TOKER | 212 | 504 04 54 | İKİTELLİ ORGANİZE SAN. BÖLGESİ ATATÜRK OTO SAN. SİT. 20 SOK. 572 |
| İSTANBUL | BAŞAKŞEHİR | REMAŞ MAKİNE | ERDİNÇ ÇETİN | 212 | 671 23 55 | İ.O.S.B DEMİRCİLER SANAYİ SİTESİ B1 BLOK NO :38 İKİTELLİ |
| İSTANBUL | KARAKÖY | KARAKÖY JENERATÖR | MUSTAFA MAŞLAĞ | 212 | 244 19 36 | MUMHANE CAD. KARATAVUK SOK. NO:2 /A |
| İSTANBUL | MASLAĞ | GENMAR MAKİNA | KUBILAY ALTINADA | 212 | 276 12 00 | ATATÜRK SANAYİ SİTESİ 16.SOK. NO:539 |
| İSTANBUL | PENDİK | SOYSAL MAKİNA | HÜSEYİN SOYSAL | 216 | 491 77 88 | PENDİK OTO SAN.SİT.F BLOK ONUR SOK.NO:7 |
| İSTANBUL | ÇATALCA | ATILGAN TİCARET | KAZİM DÖKMETEŞ | 212 | 787 18 79 | KALEİÇİ MAH. SEMT ALTINAY SOK. NO:41/1 ÇATALCA |
| İSTANBUL | ÜMRANİYE | SOYSAL TİCARET | KADİR ÖZTÜRK | 216 | 313 20 78 | İMAS B KAPISI KARŞISI NATO YOLU 4 ESENŞEHİR İLHAN SOK.NO:5 |
| İZMİR | MERKEZ | ANADOLU JENERATÖR | ŞEHMUZ YILMAZ | 232 | 433 02 43 | 2830 SOK. NO:18 1.SANAYİ SİTESİ |
| İZMİR | MERKEZ | MUSTAFA MİRİ | MUSTAFA MİRİ | 232 | 433 79 70 | 1.SAN.SİT. 2829 SOK.NO:44 |
| İZMİR | MENDERES | KARBEL MOTOR | FERİHAŞ ŞALLI | 232 | 782 11 08 | CÜNEYTBEB MAH. İBRAHİM TURAN CAD. NO:89 |
| İZMİR | TİRE | MURAT PARMAK | MURAT PARMAK | 232 | 512 19 81 | İPEKÇİLER MAH. MADEN SOK. NO:5 |
| KAHRAMANMARAŞ | MERKEZ | UNÇULAR | VELİ UNÇU | 344 | 236 11 49 | SANAYİ SİTESİ 1. ÇARŞI NO.111 |
| KAHRAMANMARAŞ | ELBİSTAN | METİN KILINÇ | METİN KILINÇ | 344 | 413 39 87 | ORHANGAZİ MAH. YENİ SAN.SİT. NO:17/8 |
| KAHRAMANMARAŞ | MERKEZ | RECEP KİSMET | RECEP KİSMET | 370 | 415 05 88 | YEŞİL MAHALLE.ATATÜRK BULVARI.NO:123/B |
| KAHRAMANMARAŞ | ERMENEK | BİRCANOĞULLARI MOTOR | İBRAHİM SOYSAL | 338 | 736 88 78 | SANAYİ SİTESİ NO:1 GÜNEYFYURT |
| KAHRAMANMARAŞ | MERKEZ | TEKNO TEST | SERKAN HAN | 338 | 212 30 72 | YENİ SANAYİ SİTESİ 936. SOK. NO:13 |
| KAHRAMANMARAŞ | MERKEZ | ALAADDİN ORDUKAYA | ALAADDİN ORDUKAYA | 474 | 242 63 98 | YENİ SAN.SİT.2.A BLOK NO:12 |
| KASTAMONU | İNEBOLU | ÇİVEKLER TARIM | HASAN GÜRAY ÇİVEK | 366 | 811 55 58 | ABDURAHMANPAŞA CAD.NO:93/E |
| KAYSERİ | MERKEZ | TEKNİK İŞ MOTOR | HÜSEYİN İÇEN | 352 | 336 41 07 | ESKİ SAN.BÖLGESİ 3 CAD.NO:21 |
| KIRKLARELİ | MERKEZ | PEKÖZER TİCARET | ERDOĞAN PEKÖZER | 288 | 212 61 32 | SANAYİ SİTESİ 8.BLOK NO:6/8 |
| KIRŞEHİR | MERKEZ | OTO GÜLVER | DENİZ GÜLVER | 386 | 252 64 38 | KILIÇÖZÜ SANAYİ SİT. 8. BLOK NO:3 |
| KOCAELİ | KANDIRA | ERGÜN AYHAN | ERGÜN AYHAN | 262 | 551 23 10 | SANAYİ SİTESİ NO:8 |

GENEL / PUBLIC

| | | | | | | |
|----------|------------|---|------------------------|-----|-----------|--|
| KOCAELİ | İZMİT | UZMAN TEKNİK SERVIS | MÜRSEL KAÇAR | 262 | 335 28 84 | KÖRFEZ SANAYİ SİTESİ 4. BLOK NO: 40 (YENİ BLOKLAR) |
| KOCAELİ | KANDIRA | ORHAN YAĞIZ | ORHAN YAĞIZ | 262 | 551 43 19 | YENİ SANAYİ ÇARŞISI |
| KONYA | AKŞEHİR | FKİRET AKTAŞ | FKİRET AKTAŞ | 332 | 813 45 68 | SAN.SİTESİ 3. BLOK NO:7 |
| KONYA | BEYŞEHİR | AZİM OTO | ALİ KIRAT | 332 | 512 82 77 | SANAYİ SİTESİ 2.BLOK NO:18 |
| KONYA | İLGİN | YASİN YUVAKGÜL | YASİN YUVAKGÜL | | | CAMİLATIK MAH. 99.SOK. 30 |
| KONYA | ÇUMRA | ALİŞAN AKYIL | ALİŞAN AKYIL | 332 | 447 53 93 | SANAYİ SİTESİ 2 BLOK NO:21 |
| KONYA | MERKEZ | GÜLER MOTOR | İBRAHİM BOZABA | 332 | 238 04 48 | ESKİ SANAYİ ESKİ GİRİŞİ GAVELE SOK. NO:7 |
| KONYA | SEYDİŞEHİR | KOYUNCU OTO TAMİRHANESİ | EMRE KOYUNCU | 332 | 582 62 91 | YENİ OTO SANAYİ SİTESİ F.BLOK NO:21 |
| KONYA | EREGLİ | ÖZEN MOTOR | İZZET KÜTÜK | 332 | 712 06 97 | BOYACI ALI MAH. B. ALI SOK. NO:7/A |
| KÜTAHYA | SİMAV | ANIL MOTOR | ABDULLAH KARATEKİN | 274 | 513 15 30 | SANAYİ SİTESİ 2 BLOK NO:37 |
| KÜTAHYA | MERKEZ | GÜNGÖR TİCARET | SÜLEYMAN GÜNGÖR | 274 | 231 89 46 | SANAYİ SİTESİ 5,SOKAK NO 7 |
| KÜTAHYA | ALTINTAŞ | FKİRET ÖZVİŞAN | FKİRET ÖZVİŞAN | 542 | 551 27 33 | SANAYİ SİTESİ B BLOK NO:21 |
| MALATYA | DARENDE | HAMİT NACAR | HAMİT NACAR | 422 | 615 14 80 | BOZKURT SAN.SİTESİ NO:5 |
| MALATYA | MERKEZ | SEZAI TANRIKULU | SEZAI TANRIKULU | 422 | 336 30 03 | YENİ SANAYİ SİTESİ12.BLOK NO:9 |
| MALATYA | DARENDE | OTO KAYAŞ | HALİFE KAYAŞ | 422 | 635 65 65 | KÜÇÜK SANAYİ SİT. NO:2 BALABAN |
| MANİSA | GÖRDES | NAZMİ CAN SARKIT | NAZMİ CAN SARKIT | 236 | 547 14 70 | SANAYİ SİT. G BLOK NO:6 |
| MANİSA | AKHİSAR | KARAMANLIOĞLU TİCARET | H.LEVENT KARAMANLIOĞLU | 236 | 414 71 28 | HÜRRIYET MAH. 15. SOK. NO: 78/A |
| MANİSA | MERKEZ | ÜÇEL MOTOR | MUSTAFA GÜNGÖR | 236 | 233 53 36 | 75 YIL MAH. KENAN EVREN SANAYİ SİTESİ 5341 SOKAK NO:67/A |
| MANİSA | SALİHLİ | SEVİM MOTOR | ÇETİN SEVİM | 236 | 713 80 53 | YENİ SANAYİ SİT. 15. BLOK NO:121 |
| MANİSA | DEMİRCİ | MOTOPAR | YÜKSEL KOYUNCU | 236 | 462 14 81 | AHI EVRAN SAN.S.T BARBAROS SOK. NO:15 |
| MANİSA | SALİHLİ | ŞAHİN DÜNDAR | ŞAHİN DÜNDAR | 236 | 715 00 82 | ESKİ SANAYİ SİTESİ HAL SK. NO:12 SALİHLİ |
| MARDİN | KIZILTEPE | YUNUS TİCARET | MEHMET HANIFI KAYA | 482 | 312 88 44 | ATATÜRK MAH. VATAN CAD.NO:24/B |
| MERSİN | ERDEMLİ | ÇOPUR OTO TRAKTÖR | CELAL ÇOPUR | 324 | 518 06 16 | SANAYİ SİTESİ F2 BLOK NO:7 |
| MERSİN | MERKEZ | GÜLOĞLU TRAKTÖR | HASAN GÜL | 324 | 324 02 33 | KORUKENT MAH. 96070 SOKAK TORASLAR KÜÇÜK SAN. SİT. D BLOK NO:7 |
| MERSİN | MUT | ÇELİK MOTOR | HELİM ÇELİK | 324 | 774 74 50 | PALANTEPE KÖYÜ SANAYİ SİT.MUT |
| MERSİN | SİLİFKE | KADİR TURAN | KADİR TURAN | 324 | 713 02 31 | YENİ MAH. YENİ SAN.S.T. 4.SOKAK NO: 18/A-B |
| MERSİN | TARSUS | RAMAZAN AVCI | RAMAZAN AVCI | 324 | 624 71 68 | ÖĞRETMENLER MAH. 2952 SOKAK NO:7 |
| MUĞLA | FETHİYE | BİLDİRİCİLER TARIM OTO VE PETROL ÜRÜNLERİ TURZ.TİC.LTD.ŞTİ. | MURAT BİLDİRİCİ | 252 | | KARACULHA MAH. 390 SOK.NO:1 |
| MUĞLA | FETHİYE | RAMAZAN KARAKURT | RAMAZAN KARAKURT | 252 | 614 29 08 | YENİ SANAYİ SİTESİ 263 SOKAK NO:14 |
| MUĞLA | MARMARİS | OR-BAY MAKİNA | MEHMET ÇİNE | 252 | 419 27 72 | ATA SANAYİ SİTESİ C BLOK BELDİBİ |
| MUĞLA | MERKEZ | ORHUN TİCARET | RAMAZAN ŞENKAYA | 252 | 214 65 11 | ESKİ SANAYİ BÖLGESİ DÖKÜMÇÜLER SOK. NO:9/A |
| MUŞ | BULANIK | HASAN ÇEBİ | HASAN ÇEBİ | 436 | 311 32 03 | YENİ SANAYİ SİTESİ NO:1 BULANIK |
| MUŞ | MERKEZ | TURGUT ABANOZ | TURGUT ABANOZ | 436 | 215 19 36 | SANAYİ SİTESİ.1.BLK.NO:8 |
| MUŞ | MALAZGİRT | KEREM ERDOĞAN | KEREM ERDOĞAN | 436 | 511 28 79 | KÜÇÜK SANAYİ SİTESİ |
| NEVŞEHİR | ÜRGÜP | AK OTO | VAHDİ AK | 384 | 341 82 88 | YENİ SANAYİ SİTESİ NECDET GÜNER CAD.NO:16 |
| NİĞDE | MERKEZ | CAN BAHÇE ALTILERİ LTD.ŞTİ. | MUHAMMED TEMİZKAN | 388 | 233 24 95 | ESKİ SAN. ÇARŞISI NO:24 |
| ORDU | AYBASTI | YAŞAR ANDAÇ | YAŞAR ANDAÇ | 452 | 714 04 02 | İNÖNÜ CADDESİ |
| ORDU | FATSA | KALE TRAKTÖR TAMİRHANESİ | MUSA KALE | 452 | 433 61 61 | BÜYÜK SANAYİ SİTESİ 5 BLOK NO:7 |
| ORDU | KORGAN | SELAHİTTİN MERT | SELAHİTTİN MERT | 452 | 671 35 16 | TEPE MAH. HAYDAR SOKAK NO:3 |
| ORDU | MERKEZ | ÇINGIROĞLU FİNDIK TARIM MARKET | ŞÜKRÜ ÇAYAN | 452 | 237 04 95 | ŞİRİNEVLER MAH. ZÜBEYDA HANIM CAD. NO:841/A MERKEZ |
| ORDU | KUMRU | GERİŞ MAKİNA | MEHMET GERİŞ | 452 | 641 28 62 | DEMİRCİLİ MAH.M.SARICAN CAD. NO:57 |
| ORDU | ÜNYE | ÖZELLER TARIM ALET MAKİNA BAKIM SERVİSİ | SAMI VEYİSOĞLU | 452 | 323 74 25 | SANAYİ SİTESİ 2.SOK.NO:5 |
| ORDU | ÜNYE | GÜMÜŞ OTO | MEVLÜT GÜMÜŞ | 452 | 343 61 72 | BELEN MAH. AKKUŞ CAD. NO:9 / C TEKKİRAZ |
| OSMANIYE | KADIRLI | ORAK İŞ | CEMAL ORAK | 538 | 519 03 38 | CEMAL PAŞA MAH. SANAYİ CAD. NO:237/A |
| RİZE | MERKEZ | AHMET İHTİYAR | AHMET İHTİYAR | 464 | 226 00 29 | ENGİNDERE MAH.SANAYİ SİTESİ.İ. BLOK NO:19 |
| SAKARYA | ADAPAZARI | YAĞIZ TİC. VE SAN. LTD. ŞTİ. | İSRAFİL YAĞIZ | 264 | 279 88 91 | ZİRAT ALETLER SANAYİ SİT. B2 BLOK NO:21 |
| SAKARYA | GEYVE | GÜLSAN TİCARET | İSMAIL GÜLER | 264 | 517 21 08 | SANAYİ SİTESİ A1 BLOK NO:8 |
| SAKARYA | GÖLKENT | EMEK TRAKTÖR | MEHMET TAN | 264 | 791 31 75 | ESKİ PAZAR YERİ KÜÇÜK SANAYİ SİT. GÖLKENT / SAKARYA |
| SAKARYA | KAYNARCA | TEKEOĞLU TRAKTÖR | ELLEZ TEKEOĞLU | 264 | 871 39 83 | SANAYİ SİTESİ NO: 7 |
| SAKARYA | PAMUKOVA | PAMUKOVA TARIM | HÜDAVER TURAN | 264 | 551 37 29 | FATİH CAD. NO: 55 |
| SAMSUN | BAFRA | HÜSEYİN UÇAR | HÜSEYİN UÇAR | 362 | 543 93 40 | H.NABI MAH.ZÜBEYDE HANIM CAD.NO:1 |

GENEL / PUBLIC

GENEL / PUBLIC

| | | | | | | |
|-----------|------------|---|-----------------------|-----|-----------|--|
| SAMSUN | BAFRA | UÇAR OTO SERVİS | MEHMET UÇAR | 362 | 543 14 77 | SSK HASTANE KARŞISI NO:19 |
| SAMSUN | ÇAŞSAMBA | GÜVEN İŞ | H İBRAHİM TORUN | 362 | 833 95 81 | KÜÇÜK SANAYİ SİTESİ 32.BLOK NO:6 |
| SAMSUN | MERKEZ | YEŞİLADA TARIM TİCARET | ABDULLAH YEŞİLADA | 362 | 238 12 29 | SANAYİ SİTESİ 23.SOKAK NO:8 |
| SAMSUN | TERME | SELVER GÜRLER | SELVER GÜRLER | 362 | 876 49 86 | SANAYİ SİTESİ B.BLOK NO:44 |
| SİİRT | MERKEZ | OTO SAYDAM | HAMDİ AKINCI | 484 | 224 90 55 | AYDINLAR YOLU ŞEYH MUHAMMET KAZIM CAD NO:147 |
| SINOP | MERKEZ | GÜVEN OTO TAMİRHANESİ | UĞUR KALEMTAŞ | 368 | 271 50 74 | KÜÇÜK SANAYİ SİTESİ 4/A NO:9 |
| SİVAS | GEMEREK | MUSTAFA HÖRGÜÇLÜOĞLU | MUSTAFA HÖRGÜÇLÜOĞLU | 346 | 654 79 01 | SANAYİ SİTESİ. NO:27 YENİ ÇUBUK |
| SİVAS | MERKEZ | ANC TEKNİK MOTOR | TURAN ANCIN | 346 | 223 56 51 | PULLUR MAH. SEMT AHİ EMİR CAD. NO:25 |
| SİVAS | ŞARKIŞLA | ÖZEN OTO | NİHAT BİYİK | 346 | 512 42 00 | YENİ SANAYİ SİTESİ 8 BLOK NO:13 |
| ŞANLIURFA | MERKEZ | HAŞİMİYE TİCARET | NECEDT SATICI | 414 | 316 19 19 | YENİ HAL CIVARI AŞUR OTEL ALTICUMHURİYET CAD. NO:6 |
| TEKİRDAĞ | ÇORLU | MERGEN TİCARET | AYHAN MERGEN | 282 | 673 28 47 | YENİ SAN.SİTESİ 5 BLOK NO:22 |
| TEKİRDAĞ | MALKARA | LOMBARDİNİ YETKİLİ SERVİSİ | GÜRÇAN ÇETİN | 282 | 427 13 36 | YENİ SANAYİ SİTESİ.17.BLK.NO:17 |
| TEKİRDAĞ | MERKEZ | ATEŞ ZİRAAT MAKİNE VE TARIM ALETLERİ SAN.TİC.LTD.ŞTİ. | HASAN ATEŞ | 282 | 262 28 65 | 100 YIL YENİ SAN.SİTESİ 12 BLOK NO:13 |
| TEKİRDAĞ | ŞARKÖY | DENİZ LOMBARDİNİ TAMİRHANESİ | HALİL DENİZ | 282 | 518 49 60 | CAMI KEBİR MAH. HASAT SOK. NO:12 / B |
| TEKİRDAĞ | ŞARKÖY | SALİH KURT | SALİH KURT | 282 | 518 57 36 | MALKARA CAD.KANTAR KARŞISI.NO:72 |
| TOKAT | ERBAĞ | FATİH TİCARET | FATİH İPLİK | 356 | 715 86 89 | ERTUĞRULGAZI MAH. ALIŞAN DIKTAŞ CAD. NO:34 |
| TOKAT | MERKEZ | MEHMET ARGUNŞAH | MEHMET ARGUNŞAH | 356 | 212 63 21 | SANAYİ SİTESİ 14.BLOK NO:140 |
| TRABZON | MERKEZ | SİTE BOBİNAJ | MÜNÜR DEMİR | 462 | 325 00 15 | FATİH SANAYİ SİT. NO:107 |
| TRABZON | AKÇAABAT | GENERAL MOTOR | AYDIN DEMİRCİ | 462 | 227 57 88 | YAYLACIK MAH. SAN. SİT. NO:49 |
| UŞAK | MERKEZ | TEKİN MOTOR | SÜLEYMAN ERDURMUŞ | 276 | 212 07 71 | ISLİCE MAH. YAKIT SOK. NO:19 |
| VAN | MERKEZ | ARZUM MOTOR | SABRİ KILIÇARSLAN | 432 | 223 03 83 | SAN.ŞİT.B 3 BLOK NO:26 |
| YOZGAT | AYDINCIK | YASİN AVŞAR | YASİN AVŞAR | 354 | 487 10 14 | AYDINCIK SANAYİ SİTESİ |
| YOZGAT | YERKÖY | YALÇINKAYA KARDEŞLER OTO | MENDERES YALÇINKAYA | 354 | 516 56 47 | SANAYİ SİT. 12 CAD. NO:50 |
| YOZGAT | SARIKAYA | CENGİZ VE KENAN SAĞIR | CENGİZ VE KENAN SAĞIR | 354 | 772 37 36 | SANAYİ SİTESİ 4.BLOK NO:4 |
| YOZGAT | ŞEFAATLİ | ATA OTO TAMİRCİSİ | KAZIM ATA | 354 | 564 38 43 | SANAYİ SİT. K BLOK NO:16 ŞEFAATLİ |
| ZONGULDAK | ALAPLI | BEŞLER OTO | TANER ÖZTÜRK | 372 | 382 20 52 | MOLLABEY KÖYÜ MOLLABEY SOKAK NO:18 ALAPLI |
| ZONGULDAK | DEVREK | MURAT DEMİR | MURAT DEMİR | 372 | 594 54 25 | MERKEZ MAH. NO:28/A ÇAYDEĞİRMENİ |
| ZONGULDAK | KDZ.EREĞLİ | CEBECİ KARASÖR METAL MOTORLU ARAÇLAR | HARUN CEBECİ | 372 | 319 05 72 | E.BELEN SANAYİ SİTESİ A BLOK NO:2-3-4 |
| ZONGULDAK | KDZ.EREĞLİ | ÖZDEMİR | NESRUT ÖZDEMİR | 372 | 344 76 55 | MAREŞAL FEVZİ ÇAKMAK CAD. ORMANLI |



ANADOLU MOTOR
ÜRETİM VE PAZARLAMA A.Ş.

T.C.
GÜMRÜK VE TİCARET BAKANLIĞI
TÜKETİCİNİN KORUNMASI VE
PIYASA GÖZETİMİ GENEL MÜDÜRLÜĞÜ
GARANTİ BELGESİ

İMALATÇI / İTHALATÇI FİRMANIN

ÜN VANI : Anadolu Motor Üretim ve Pazarlama A.Ş.
ADRESİ : Şekerpınar Mahallesi, Albayrak Sokak No. 4 Çayırova - KOCAELİ
TELEFON : (262) 999 2300 / Tüketici bilgi hattı: 0800 261 6262 / E-posta : antor@anadolumotor.com

YETKİLİ İMZASI VE KAŞE :

MALİN

CİNSİ : MOTOR
MARKASI : ANTOR MODELİ :
MOTOR SERİ NO : ŞAŞI SERİ NO :
TESLİM TARİHİ VE YERİ :
GARANTİ SÜRESİ : 5 YIL
AZAMI TAMİR SÜRESİ : 20 (YIRMI) İŞ GÜNÜ

SATICI FİRMANIN (Garanti Belgesinin her iki nüshası da satıcı firma tarafından eksiksiz doldurulacaktır.)

İSMİ / ÜNVANI :
ADRESİ :
TELEFON : FAKS / E-POSTA :
FATURA TARİHİ : FATURA NO :

MUŞTERİNİN

İSMİ / ÜNVANI :
ADRESİ :
TELEFON : FAKS / E-POSTA :

YETKİLİ SERVİSİN

İSMİ / ÜNVANI :
ADRESİ :
TELEFON : FAKS / E-POSTA :

GARANTİ ŞARTLARI

Bu belgenin kullanılmasına 6502 sayılı Tüketicinin Korunması Hakkında Kanun ve bu kanuna dayanılarak yürürlüğe konulan Garanti Belgesi Yönetmeliği uyarınca Gümrük ve Ticaret Bakanlığı Tüketicinin Korunması ve Piyasa Gözetimi Genel Müdürlüğü tarafından izin verilmiştir.

1. Garanti süresi malın tüketiciye teslim tarihinden itibaren başlar ve 5 yıldır.
 2. Malın bütün parçaları dahil olmak üzere tamamı Firmamızın garantisi kapsamındadır.
 3. Malın garanti süresi içinde arızalanması durumunda tamirde geçen süre garanti süresine eklenir.
 4. Malın azami tamir süresi 20 iş günüdür.
 5. Malın garanti süresi içinde arızalanması durumunda satıcı; işçilik masrafı, değiştirilen parça bedeli ya da başka herhangi bir ad altında hiçbir ücret talep etmeksizin malın onarımını yaptırmakta yükümlüdür.
 6. Malın garanti süresi içinde tekrar arızalanması, tamiri için gereken azami süresinin açılması veya tamininin mümkün olmadığının yetkili servis istasyonu tarafından raporla belirlenmesi durumunda tüketici malın bedelinin iadesini, ayıp oranında bedel indirimini veya malın ayıpsız misali ile değiştirilmesini satıcıdan talep edebilir.
 7. Aşağıda belirtilen durumlarda mal garanti kapsamına alınmayacaktır:
 - i. Teslim sonrası yükleme, taşıma, boşaltma ve kullanım sırasında hasar oluştuğunda,
 - ii. Mal, amaca uygun olmayacak şekilde seçilip kullanıldığında veya uygun olmayan ekipmana bağlandığında,
 - iii. Mal, kullanma kılavuzunda yer alan hususlara aykırı olarak kullanıldığında,
 - iv. Mala yetkili servis dışında kişilerce müdahale edildiğinde, mal üzerinde değişiklik yapıldığında,
 - v. Doğal olaylar (yıldırım, sel, deprem) ve kazalar (yangın, trafik kazası vb) sonucu ortaya çıkan arızalarda.
- 7/11/2013 tarihli ve 6502 sayılı Tüketicinin Korunması Hakkında Kanununun 11. maddesine göre bir ürünün ayıplı olduğunun anlaşılması durumunda tüketici;
- a) Satılanı geri vermeye hazır olduğunu bildirerek sözleşmeden dönme,
 - b) Satılanı alıkoymuş ayıp oranında satış bedelinden indirim isteme,
 - c) Aşırı bir masraf gerektirmediği takdirde, bütün masrafları satıcıya ait olmak üzere satılanın ücretsiz onarılmasını isteme,
 - ç) İmkân varsa, satılanın ayıpsız bir misli ile değiştirilmesini isteme,
- seçimlik haklarından birini kullanabilir.

Tüketici işlemleri ile tüketiciye yönelik uygulamalardan doğabilecek uyuşmazlıklara çözüm bulmak amacıyla tüketici hakem heyetleri oluşturulmuştur.

Tüketici işlemleri ile tüketiciye yönelik uygulamalardan doğabilecek uyuşmazlıklara ilişkin davalarda tüketici mahkemeleri görevlidir.



ANADOLU MOTOR
ÜRETİM VE PAZARLAMA A.Ş.

T.C.
GÜMRÜK VE TİCARET BAKANLIĞI
TÜKETİCİNİN KORUNMASI VE
PIYASA GÖZETİMİ GENEL MÜDÜRLÜĞÜ
GARANTİ BELGESİ

MALIN

CİNSİ : MOTOR
MARKASI : ANTOR MODELİ :
MOTOR SERİ NO : ŞAŞI SERİ NO :
TESLİM TARİHİ VE YERİ :
GARANTİ SÜRESİ : 5YIL
AZAMI TAMİR SÜRESİ : 20 (YİRMİ) İŞ GÜNÜ

MUŞTERİNİN

İSMİ / ÜNVANI :
ADRESİ :
TELEFON : FAKS / E-POSTA :

SATICI FİRMANIN (Garanti Belgesinin her iki nüshası da satıcı firma tarafından eksiksiz doldurulacaktır.)

İSMİ / ÜNVANI :
ADRESİ :
TELEFON : FAKS / E-POSTA :
FATURA TARİHİ : FATURA NO :

YETKİLİ SERVİSİN (Yetkili servis bu nüshaya kaşe vuracak ve imzalayacaktır.)

İSMİ / ÜNVANI :
ADRESİ :
TELEFON : FAKS / E-POSTA :
MONTAJ YERİ : MONTAJ TARİHİ :

Garanti belgesinin Firma nüshası
Satıcı Firma tarafından eksiksiz
doldurulacak ve satış tarihinden
itibaren 15 gün içinde Satış
Sonrası Hizmetler bölümüne
gönderilecektir.

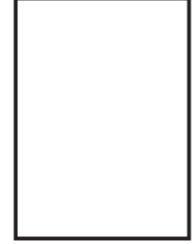

Daima yanında

Anadolu Motor Üretim ve Pazarlama A.Ş.

Şekerpınar Mahallesi Albayrak Sokak No:4

Çayırova 41420 Kocaeli

Tel: (0262) 999 23 00

Faks: (0262) 658 23 45

E-mail: antor@anadolumotor.com

www.anadolumotor.com

GENEL / PUBLIC



Daima yanında

Anadolu Motor Üretim ve Pazarlama A.Ş.

Şekerpınar Mah. Albayrak Sok. No:4

Çayırova 41420 KOCAELİ

Tel.: (0262) 999 23 00

Faks: (0262) 658 83 36

E-mail: antor@anadolumotor.com

www.anadolumotor.com.tr

20.25.5300.111
Rev.03

GENEL / PUBLIC